

BALCONY
APP

UN MODO NUOVO DI PENSARE I BALCONI

SISTEMA BREVETTATO



CATALOGO 2023

BALCONY
APP

UN MODO NUOVO DI
PENSARE I BALCONI

SISTEMA BREVETTATO

“Un nuovo modo di pensare i balconi”

BALCONY APP



É possibile cominciare ad usare Balcony App già nelle prime fasi di cantiere.

- 01 Fissa la trave al tuo balcone e potrai usarla come protezione di cantiere

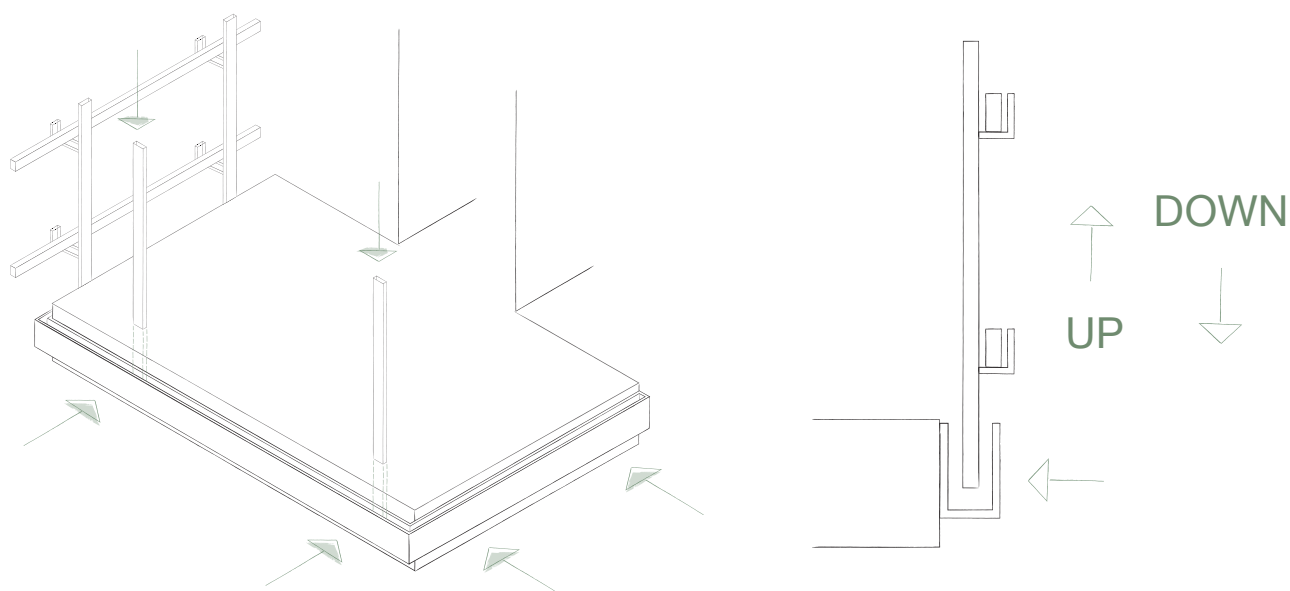



02 Ora potrai pensare liberamente come sarà il tuo nuovo balcone e se ci ripensi lo potrai modificare quando vuoi

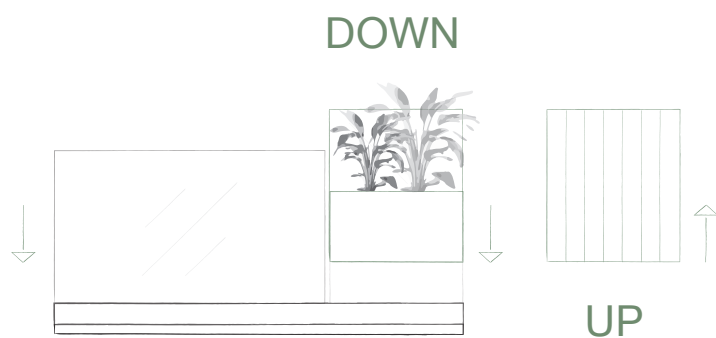

Parapetto in vetro

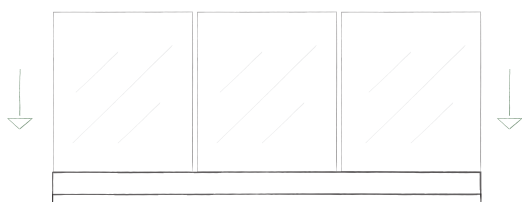

Parapetto in vetro con fioriere

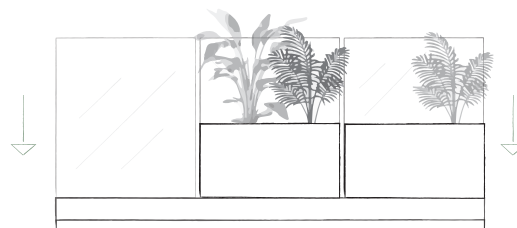

Parapetto con ritti verticali

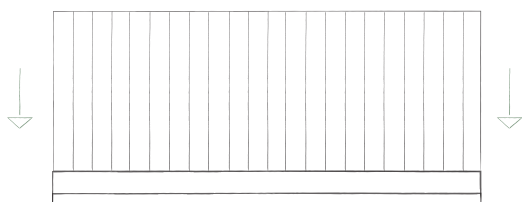

Parapetto con ritti verticali e vetro

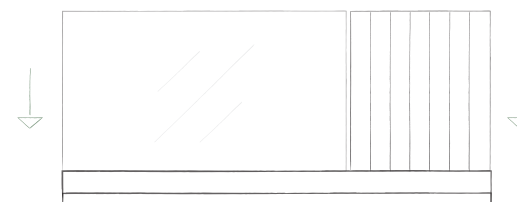

La fioriera integrata

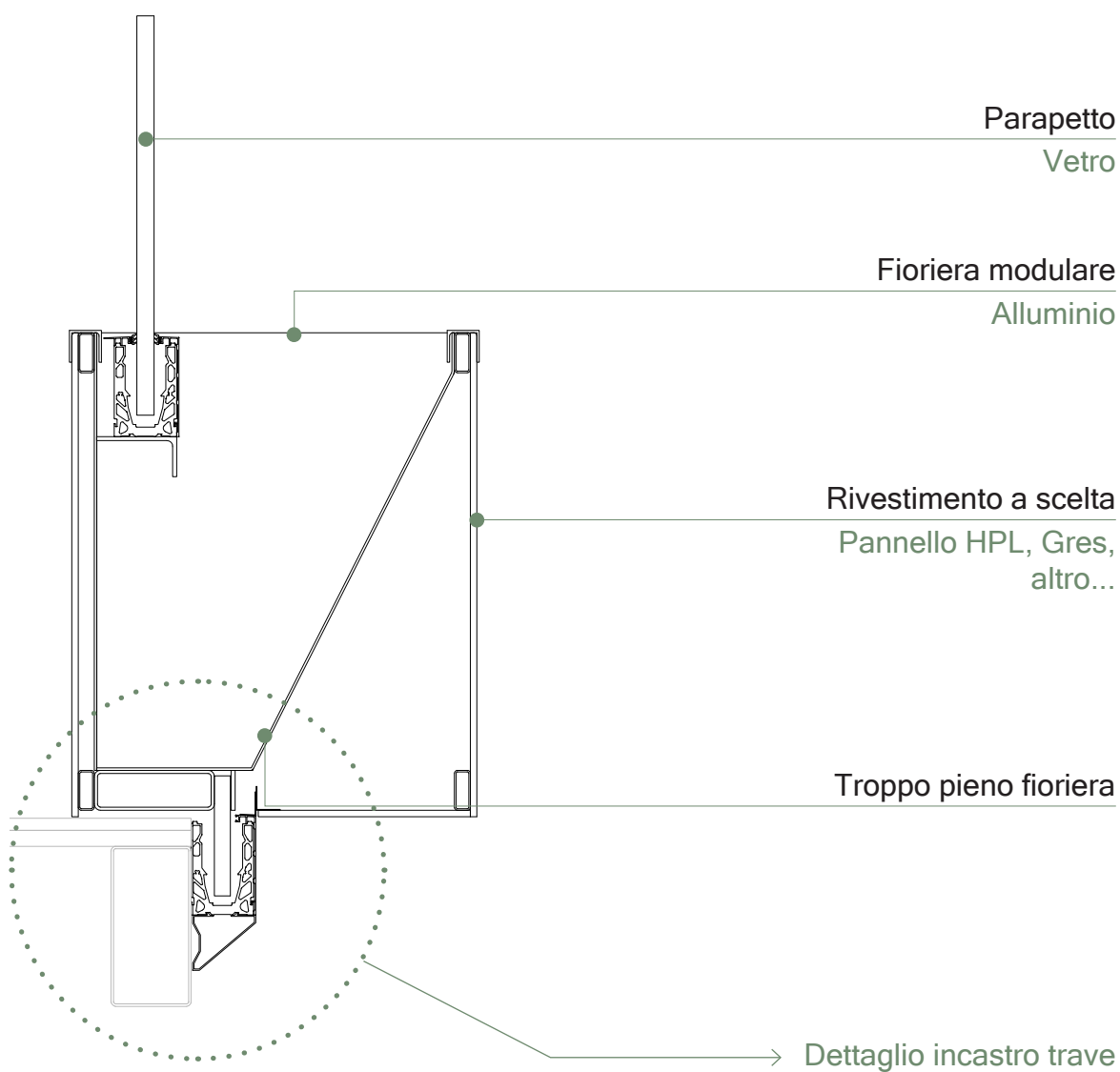

Dettaglio incastro trave

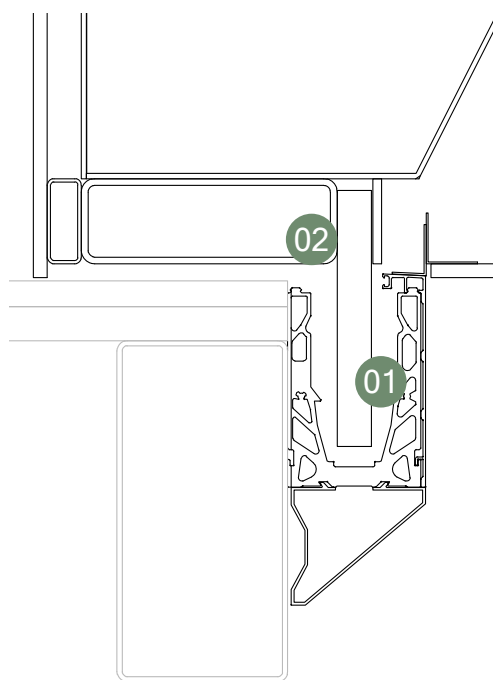

01

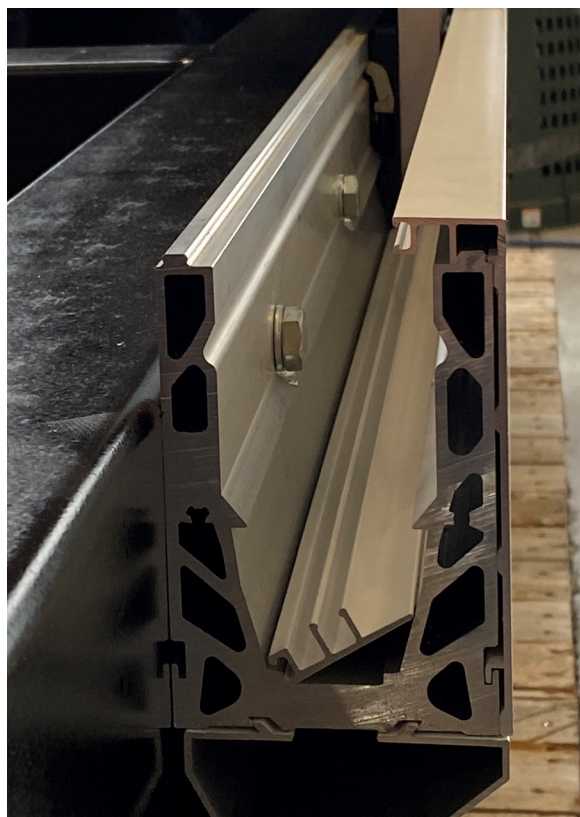

02

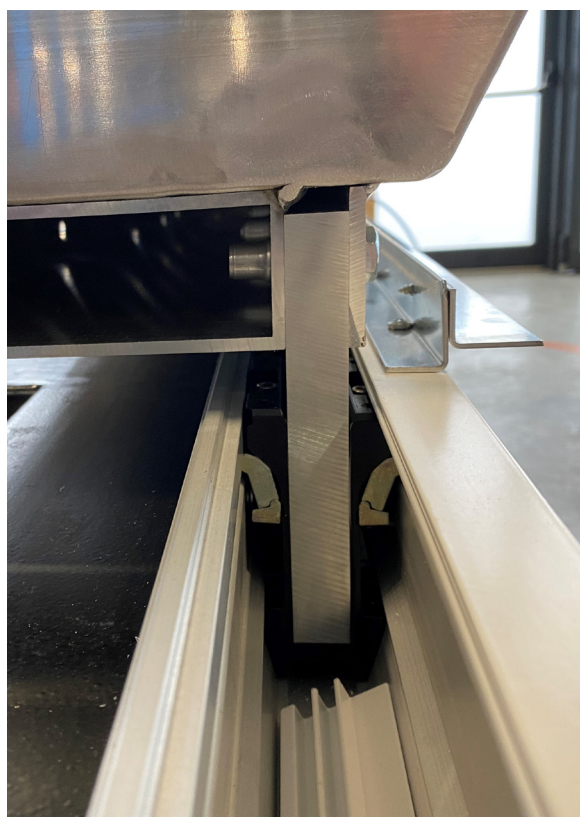

I vantaggi

- ✓ Parapetti modulari e più eleganti
- ✓ Certificare il parapetto sarà molto più semplice e meno costoso
- ✓ Riduzione degli errori
- ✓ Parapetto certificabile in tutte le sue configurazioni
- ✓ Parapetto disponibile in tempi rapidi
- ✓ Le misure diverse non sono più un problema
- ✓ La trave potrà essere usata come protezione di cantiere

✗ Sforzi maggiormente concentrati

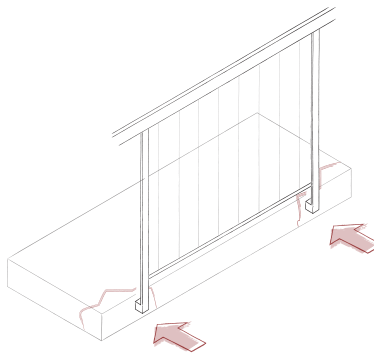

✓ Sforzi distribuiti

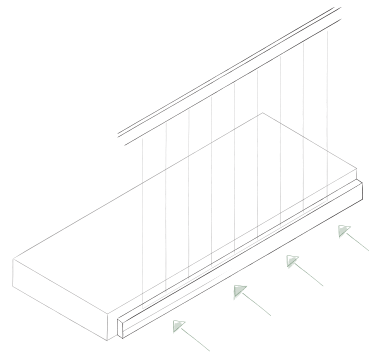

✗ Riduce la superficie del balcone

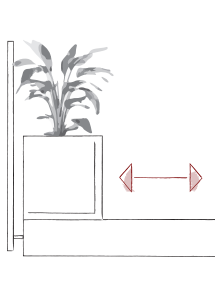

✓ Maggiore superficie a disposizione

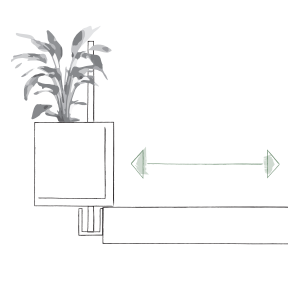

✗ Non certificato

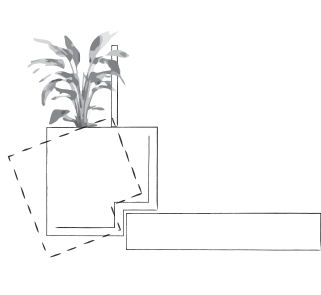

✓ Sistema certificato

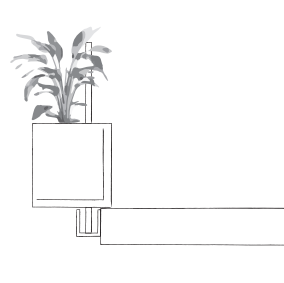

✗ Tempi d'installazione più lunghi

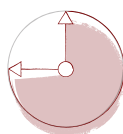
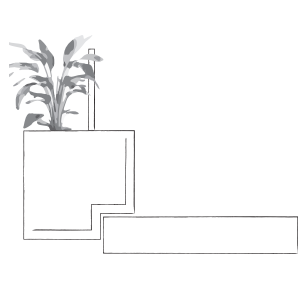

✓ Rapida e semplice installazione

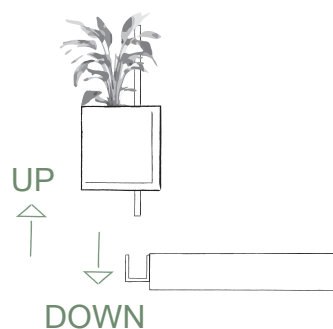

✗ No green

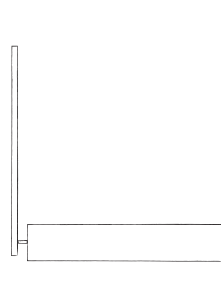

✓ Più green

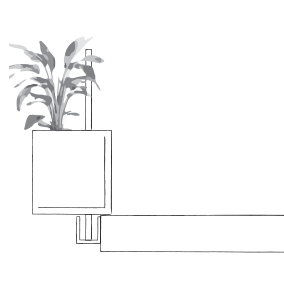



Balcony App



VOCE DI CAPITOLATO - Sistema Balcony App

Le balaustre Balcony App fanno parte di un sistema che permette la realizzazione di parapetti con tipologie differenti, vetri stratificati, parapetti metallici ad andamento verticale ed orizzontale o la posa di elementi accessori quali le fioriere integrate Balcony App. La realizzazione modulare del sistema, è in grado di rispondere alle normative attualmente in vigore.

Prova di carico statica in conformità alla UNI 11678:2017 per ambienti di categoria A, B, C1 e C2 (classe di resistenza alla spinta 2 kN/m) o C3, C4 e C5 (classe di resistenza alla spinta 3 kN/m) ai sensi delle Norme Tecniche per le Costruzioni (DM 17/01/2018)

Il sistema Balcony App sarà caratterizzato dai seguenti componenti:

A) Profilo in alluminio di base con fissaggio fronte solaio, che verrà scelto in base alla destinazione d'uso ed alla classe di appartenenza. Indicativamente la dimensione del profilo potrà essere di 80 x 180 mm per destinazioni d'uso A, B, C in accordo al DM 17/01/2018 (carico orizzontale lineare da 2 a 3 kN/m) per un inserto utile ad accogliere vetri stratificati 10+10, 12+12. Il profilo della balaustra sarà corredato di speciali accessori che permetteranno la regolazione con la messa a piombo dei diversi parapetti facenti parte del sistema (vetro, parapetti metallici o fioriere integrate). Il fissaggio del profilo dovrà avvenire su strutture in cemento armato integre aventi adeguata resistenza statica.

B) Componenti del sistema Balcony App

B1) Balaustra modulare realizzata con vetri stratificati da fissare al profilo di base in alluminio secondo le specifiche tecniche previste dal progetto ed in conformità alle normative vigenti.

B2) Balaustra modulare realizzata con profilati normalizzati completa dello speciale sistema di aggancio al profilo di base in alluminio "Balcony App" eseguita come da disegni esecutivi e calcoli statici in conformità alle normative vigenti.

B3) Balaustra modulare realizzata con profili o pannellature a scelta della DL e completa dello speciale sistema di aggancio al profilo di base in alluminio "Balcony App" eseguita come da disegni esecutivi e calcoli statici in conformità alle normative vigenti.

B4) Balaustra modulare realizzata dalla fioriera integrata Balcony App, con pannellature a scelta della DL e completa dello speciale sistema di aggancio al profilo di base in alluminio "Balcony App". La fioriera integrata sarà realizzata con vasca in alluminio e dotata di idoneo scarico di troppo pieno utile a creare la giusta riserva d'acqua per le piante in essa contenute. La fioriera integrata sarà dotata di parapetto in vetro o di altro materiale a scelta della DL. I pannelli di rivestimento potranno essere in hpl, gres o altro materiale a scelta della DL.

Il prezzo per la fornitura delle balaustre Balcony App sarà così composto:

Per A) + B1 €/ml _____

Per A) + B2 €/ml _____

Per A) + B3 €/ml _____

Per A) + B4 €/cad _____



COVER APP SRL
Piazza della Manifattura, 1, 38068 Trento
Sede operativa: Via Eugenio Barsanti 11, 37139 Verona
T: +39 045 851 0875 | coverapp@coverapp.it |
www.coverapp.it

