

Sistema Atlantis



www.daliform.com



**Casseforme a perdere
per vespai aerati**



daliform
GROUP
Building Innovation © Creatori dell'Iglù®

LEGENDA:



Acqua, vasche di accumulo/dispersione



Aria, umidità



Radon



Celle frigo



Passaggio utenze



Fondazioni



Certificazioni



Ecologico, ecocompatibile



DALIFORM GROUP
Tel. +39 0422 2083



UFFICIO COMMERCIALE ITALIA
info@daliform.com



UFFICIO COMMERCIALE ESTERO
export@daliform.com



UFFICIO TECNICO
tecnico@daliform.com



altezza variabile da 56 cm a 300 cm



Sistema Atlantis

Atlantis è il sistema evoluto per la creazione di intercapedini in genere, vespai e pavimenti aerati nella costruzione e ristrutturazione di edifici civili e industriali, vasche di accumulo, vasche di dispersione, platee alveolari, celle frigorifere a bassa temperatura.

Il Sistema Atlantis viene utilizzato quando la profondità del vespajo o dell'intercapedine è tale da non permettere l'utilizzo dei classici casseri Iglu®, con il vantaggio che il diametro costante dei tubi elevatori permette di minimizzare i consumi di calcestruzzo per il riempimento. La velocità, la semplicità e l'economicità sono le caratteristiche principali del sistema.

Con Atlantis, inoltre, si ottiene un vuoto sanitario con adeguata barriera al vapore per il pavimento e, se opportunamente aerato attraverso tubazioni collegate con l'esterno, un veicolo per lo smaltimento del Gas Radon presente nel terreno.



Vantaggi

- Facilità di posa, leggerezza e semplicità di montaggio con risparmio in termini di tempo fino all'80%.
- Minimo consumo di calcestruzzo ed elevata portata grazie alla forma a calotta ribassata.
- Possibilità di realizzare qualsiasi altezza fino a 3 mt.
- Possibilità di carichi molto elevati armando adeguatamente i supporti verticali.
- Semplice adattamento ai diversi perimetri. Taglio e sagomabilità degli elementi rapida e immediata.
- Possibilità di posa in opera degli elementi sagomati con l'ausilio di un semplice appoggio.
- Passaggio degli impianti sotto il pavimento in ogni direzione.
- Se utilizzato in combinazione con la Cassaforma Muro è possibile realizzare i setti di elevazione, sia perimetrali che intermedi, insieme alla soletta superiore evitando il disarmo, con notevole risparmio di tempo.
- Ventilazione totale del vano e flussi di aria in tutte le direzioni.
- Agevole gestione del materiale in cantiere, che risulta poco voluminoso, impilabile e non teme le intemperie.
- Valorizzazione e rispetto dell'ambiente grazie all'utilizzo di materiale plastico di "seconda vita".



Sistema Atlantis in combinazione con Cassaforma Muro



Adattamento alle diverse geometrie grazie agli accessori di compensazione



Passaggio impianti



Perfetta occlusione laterale grazie agli accessori



Facilità di posa



Rampe



Pareggiamento quote

Applicazioni

Atlantis costituisce il sistema per realizzare vespai ove lo spessore a disposizione è elevato. Può essere utilizzato per la distribuzione di impianti e reti tecnologiche sotto i pavimenti evitando di annegarli nel massetto.

Si presta a realizzare intercapedini termicamente isolanti per celle con o senza ventilazione forzata. È la soluzione ideale per la realizzazione di vasche di accumulo o di dispersione e per la ristrutturazione di piscine. Grazie ai tubi elevatori fornibili su misura è il sistema ideale per creare superfici inclinate o multilivello.

Atlantis, utilizzato in combinazione con la speciale Cassaforma Muro rappresenta una soluzione innovativa, rapida ed economica per la realizzazione di platee di fondazione alveolari e scatolari (superplatee). Un ridotto consumo di calcestruzzo e acciaio permette di ottenere una rigidità elevatissima anche in presenza di terreni poco portanti.



Edificio a uso residenziale



Protezione radici degli alberi



Vasca di raccolta acqua piovana

Gamma Sistema Atlantis

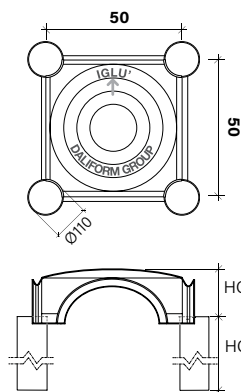

Sistema
Atlantis 50 x 50 cm



	H cm ▶	da H 56 a H 80	da H 81 a H 110
Dimensioni utili bxb*	cm	50 x 50	50 x 50
Altezza cassero HC	cm	16	16
Peso cassero	kg	1,680	1,680
Altezza gamba HG	cm	da 40 a 64	da 65 a 94
Consumo cls raso tubo Ø 110 mm	m ³ /m ²	da 0,048 a 0,056	da 0,056 a 0,068
Dimensioni Bancale* 	axbxh	110 x 110 x 250	110 x 110 x 250
	Peso kg	490	490
	Pezzi	300	300
	m ²	75	75

*Dati riferiti al solo cassero. / Il prodotto non teme le intemperie e può essere stoccato all'esterno.

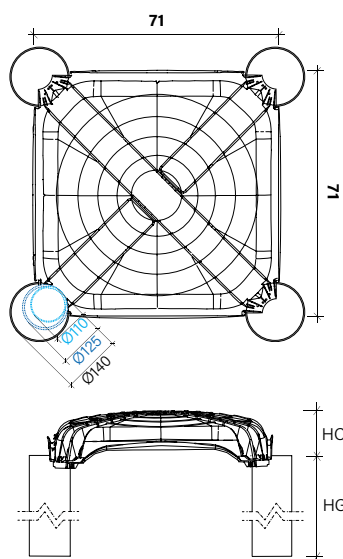

Sistema
Atlantis 71 x 71 cm

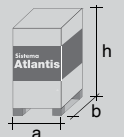

	H cm ▶	da H 56 a H 80	da H 81 a H 110
Dimensioni utili bxb*	cm	71 x 71	71 x 71
Altezza cassero HC	cm	15	15
Peso cassero	kg	3,093	3,093
Altezza gamba HG	cm	da 41 a 65	da 66 a 85
Consumo cls raso tubo Ø 110 mm	m ³ /m ²	da 0,041 a 0,045	da 0,045 a 0,049
Consumo cls raso tubo Ø 125 mm	m ³ /m ²	da 0,042 a 0,048	da 0,048 a 0,055
Consumo cls raso tubo Ø 140 mm	m ³ /m ²	da 0,045 a 0,052	da 0,052 a 0,061
Dimensioni Bancale* 	axbxh	79 x 149 x 259	79 x 149 x 259
	Peso kg	660	660
	Pezzi	230	230
	m ²	115	115

*Dati riferiti al solo cassero. / Il prodotto non teme le intemperie e può essere stoccato all'esterno.

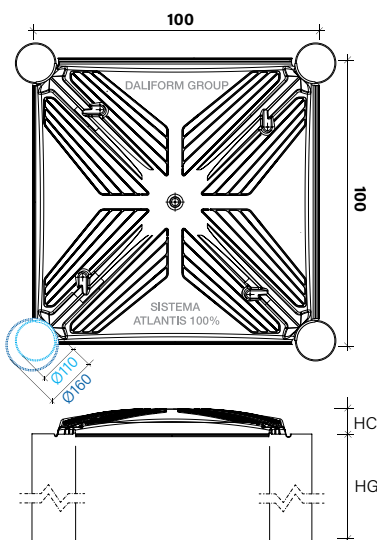

Sistema
Atlantis 100 x 100 cm

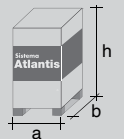

	H cm ▶	da H 56 a H 80	da H 81 a H 110
Dimensioni utili bxb*	cm	100 x 100	100 x 100
Altezza cassero HC	cm	12	12
Peso cassero	kg	10,164	10,164
Altezza gamba HG	cm	da 44 a 68	da 69 a 98
Consumo cls raso tubo Ø 110 mm	m ³ /m ²	da 0,038 a 0,040	da 0,040 a 0,043
Consumo cls raso tubo Ø 160 mm	m ³ /m ²	da 0,043 a 0,047	da 0,047 a 0,053
Dimensioni Bancale* 	axbxh	110 x 110 x 254	110 x 110 x 254
	Peso kg	700	700
	Pezzi	70	70
	m ²	70	70

*Dati riferiti al solo cassero. / Il prodotto non teme le intemperie e può essere stoccato all'esterno.



da H 111 a H 140	da H 141 a H 170	da H 171 a H 200	da H 201 a H 230	da H 231 a H 260	da H 261 a H 300
50 x 50	50 x 50	50 x 50	50 x 50	50 x 50	50 x 50
16	16	16	16	16	16
1,680	1,680	1,680	1,680	1,680	1,680
da 95 a 124	da 125 a 154	da 155 a 184	da 185 a 214	da 215 a 244	da 245 a 284
da 0,068 a 0,079	da 0,079 a 0,089	da 0,089 a 0,100	da 0,100 a 0,111	da 0,111 a 0,122	da 0,122 a 0,136
110 x 110 x 250	110 x 110 x 250	110 x 110 x 250	110 x 110 x 250	110 x 110 x 250	110 x 110 x 250
490	490	490	490	490	490
300	300	300	300	300	300
75	75	75	75	75	75



da H 111 a H 140	da H 141 a H 170	da H 171 a H 200	da H 201 a H 230	da H 231 a H 260	da H 261 a H 300
71 x 71	71 x 71	71 x 71	71 x 71	71 x 71	71 x 71
15	15	15	15	15	15
3,093	3,093	3,093	3,093	3,093	3,093
da 86 a 125	da 126 a 155	da 156 a 185	da 186 a 215	da 216 a 245	da 246 a 285
da 0,049 a 0,056	da 0,056 a 0,061	da 0,061 a 0,067	da 0,067 a 0,072	da 0,072 a 0,078	da 0,078 a 0,085
da 0,055 a 0,062	da 0,062 a 0,069	da 0,069 a 0,076	da 0,076 a 0,082	da 0,082 a 0,089	da 0,089 a 0,099
da 0,061 a 0,069	da 0,069 a 0,078	da 0,078 a 0,087	da 0,087 a 0,095	da 0,095 a 0,104	da 0,104 a 0,116
79 x 149 x 259	79 x 149 x 259	79 x 149 x 259	79 x 149 x 259	79 x 149 x 259	79 x 149 x 259
660	660	660	660	660	660
230	230	230	230	230	230
115	115	115	115	115	115



da H 111 a H 140	da H 141 a H 170	da H 171 a H 200	da H 201 a H 230	da H 231 a H 260	da H 261 a H 300
100 x 100	100 x 100	100 x 100	100 x 100	100 x 100	100 x 100
12	12	12	12	12	12
10,164	10,164	10,164	10,164	10,164	10,164
da 99 a 128	da 129 a 158	da 159 a 188	da 189 a 218	da 219 a 248	da 249 a 288
da 0,043 a 0,046	da 0,046 a 0,049	da 0,049 a 0,051	da 0,051 a 0,054	da 0,054 a 0,057	da 0,057 a 0,060
da 0,053 a 0,059	da 0,059 a 0,065	da 0,065 a 0,070	da 0,070 a 0,076	da 0,076 a 0,082	da 0,082 a 0,088
110 x 110 x 254	110 x 110 x 254	110 x 110 x 254	110 x 110 x 254	110 x 110 x 254	110 x 110 x 254
700	700	700	700	700	700
70	70	70	70	70	70
70	70	70	70	70	70

Esempio di dimensionamento agli SLU

Riferito al Sistema Atlantis 50x50 cm di h 100 cm con tubo Ø 110 mm

Sovraccarico ⁽¹⁾ (valore caratteristico) kg/m ²	Spessore soletta cm	Rete Ø mm maglia cmxcm	Spessore magrone cm	Pressione sul terreno ⁽²⁾ (SLU GEO) kg/cm ²
3.000	4	Ø5 20 x 20	5	1,90
			10	0,70
			15	0,40
5.000	5	Ø6 20 x 20	10	1,10
			15	0,60
			20	0,30
10.000	6	Ø8 20 x 20	10	2,10
			15	1,10
			20	0,60
15.000	8	Ø8 15 x 15	15	1,60
			20	0,90
			25	0,60
20.000	10	Ø8 15 x 15	15	2,10
			20	1,30
			25	0,80

Riferito al Sistema Atlantis 71x71 cm di h 100 cm con tubo Ø 125 mm

Sovraccarico ⁽¹⁾ (valore caratteristico) kg/m ²	Spessore soletta cm	Rete Ø mm maglia cmxcm	Spessore magrone cm	Pressione sul terreno ⁽²⁾ (SLU GEO) kg/cm ²
1.000	5	Ø8 20 x 20	5	1,20
			10	0,50
			15	0,20
2.000	6	Ø8 15 x 15	5	2,20
			10	0,80
			15	0,40
4.000	8	Ø8 10 x 10	10	1,60
			15	0,80
			20	0,50
6.000	10	Doppia rete Ø8 20 x 20	15	1,20
			20	0,70
			25	0,50
15.000	15	Doppia rete Ø8 15 x 15	20	1,80
			25	1,20
			30	0,90

Riferito al Sistema Atlantis 100x100 cm di h 100 cm con tubo Ø 160 mm

Sovraccarico ⁽¹⁾ (valore caratteristico) kg/m ²	Spessore soletta cm	Rete Ø mm maglia cmxcm	Spessore magrone cm	Pressione sul terreno ⁽²⁾ (SLU GEO) kg/cm ²
500	5	Ø8 20 x 20	5	1,20
			10	0,50
			15	0,20
1.000	7	Ø8 20 x 20	5	2,10
			10	0,80
			15	0,40
2.000	10	Doppia rete Ø8 20 x 20	10	1,50
			15	0,80
			20	0,50
5.000	15	Doppia rete Ø8 20 x 20	15	1,90
			20	1,20
			25	0,80
10.000	20	Doppia rete Ø10 20 x 20	20	2,30
			25	1,50
			30	1,10

⁽¹⁾ Valori caratteristici.

⁽²⁾ Valori di progetto (Stato Limite Ultimo SLU - Coefficienti A1).

I sovraccarichi indicati sono quelli normalmente in uso mentre le portate effettive sono di gran lunga superiori. La tabella esprime, partendo dalle diverse ipotesi di sovraccarico e di spessore da dare alla soletta, le pressioni che si verrebbero a esercitare ai piedi della struttura in relazione agli spessori (eventuali) del magrone.

Modalità di posa (Immagini e schemi riferiti al sistema Atlantis 50x50 cm con tubo Ø 110 mm)



Nella configurazione standard il sistema Atlantis è composto da tre elementi base: cassero Atlantis H 16 cm (A), tubo (B) Ø 110 mm (esterno) e H variabile, piedino (C).

Per il tamponamento laterale dei casseri accostati in parete è previsto l'accessorio Timpano.

La posa del cassero Atlantis risulta molto semplice: la procedura consiste nell'inserire il tubo nel piedino e procedere con l'incastro del cassero Atlantis all'opposta estremità del tubo mediante l'aggancio a baionetta brevettato di cui è dotato. Ogni pezzo poi, grazie alle gole sagomate per l'incastro maschio/femmina, si aggancia al pezzo adiacente.

È sufficiente per questo posizionarli per righe orizzontali da sinistra a destra con la freccia sovrastampata rivolta verso l'alto, andando a capo al termine di ogni fila.

Grazie alla modularità di Atlantis e alla sua leggerezza ogni operatore sarà in grado di posare fino a 30 m² ogni ora restando comodamente in posizione eretta.

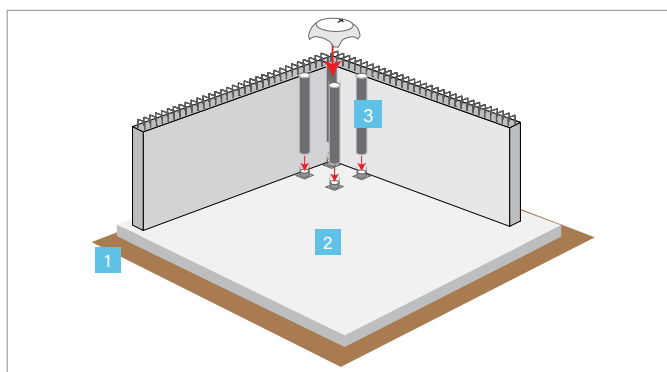

- 1 Preparazione del terreno naturale.
- 2 Preparazione del sottofondo in calcestruzzo magro da dimensionare in funzione di sovraccarichi e portata del terreno.
- 3 Posa del Sistema Atlantis (pedino+tubo+cassero).

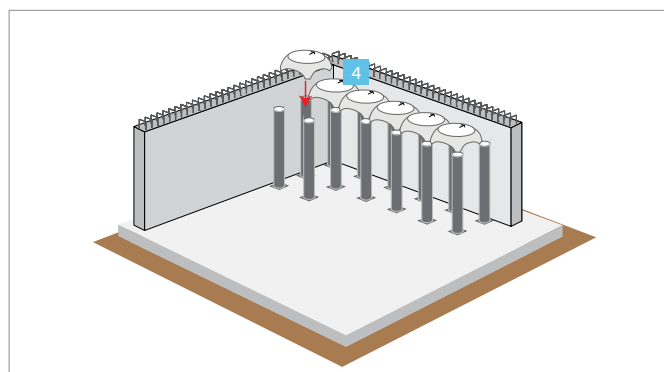

- 4 Sviluppo dell'intera struttura, da sinistra verso destra, per file intere aggiungendo, in sequenza, gli elementi necessari.

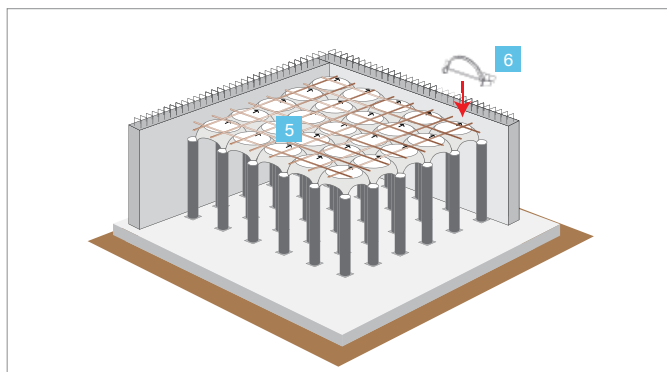

- 5 Posa della rete elettrosaldata Ø 6 20x20 (o secondo progetto) appoggiata sopra i casseri.
- 6 Inserimento dell'accessorio Timpano tra muro e cassero.

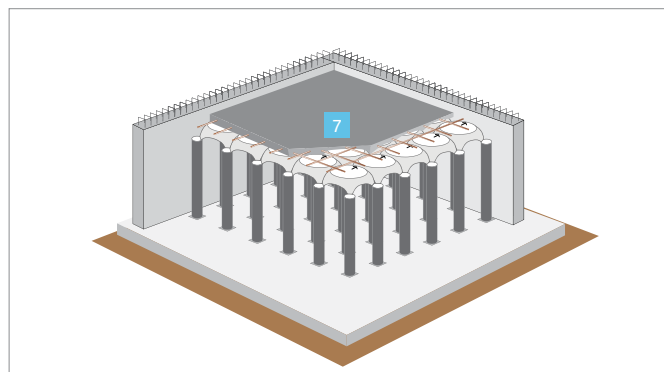

- 7 Esecuzione del getto di calcestruzzo riempiendo prima i tubi dell'Atlantis e successivamente ricoprendo la cassaforma fino a raggiungere la quota di progetto.

Per una corretta posa e una perfetta esecuzione del vespaio si rinvia alle prescrizioni d'uso del prodotto.

Schema di montaggio a secco

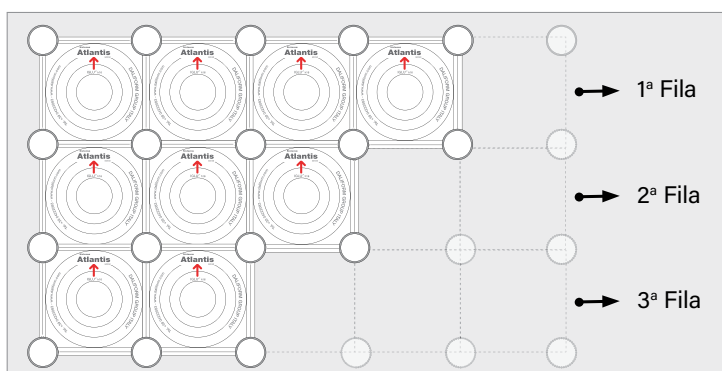

- 1 Posizionare il primo elemento in alto a sinistra rispetto alla superficie oggetto dell'intervento facendo attenzione che la freccia sia rivolta verso l'alto;

- 2 Unire gli elementi in sequenza, per righe orizzontali, procedendo da sinistra verso destra e dall'alto verso il basso (seguendo la direzione che si utilizza normalmente per scrivere), come da rappresentazione grafica riportata sulla calotta di ogni pezzo.

Accessori

Timpano



Il **Timpano** è un accessorio con funzione di **compensazione** e **occlusione**, da impiegare in accostamento al muro o ogni qualvolta sia necessario.

Il **Timpano** è provvisto di lamelle verticali flessibili per aderire perfettamente al muro anche in presenza di rugosità e irregolarità di quest'ultimo.

L'accessorio è realizzato in PP riciclato (Alaplen®) ed è disponibile per tutte le misure del Sistema Atlantis: cm 50x50; 71x71 e 100x100.



Timpano per Sistema Atlantis 50x50



Timpano per Sistema Atlantis 71x71



Timpano per Sistema Atlantis 100x100

Prodotto per sistema:	Peso del pezzo (kg)	Pezzi per scatola (pz)	Pezzi bancale (pz/PAL)	Dimensione bancale (cm)	Peso bancale (kg/PAL)
ATL 50	0,175	84	2.520	100 x 120 x 255	486
ATL 71 Ø110	0,245	28	672	100 x 120 x 217	210
ATL 71 Ø125	0,261	28	672	100 x 120 x 217	220
ATL 71 Ø140	0,271	28	672	100 x 120 x 217	230
ATL 100 Ø110	0,395	100	400	80 x 120 x 115	200
ATL 100 Ø160	0,457	72	288	80 x 120 x 115	180

Mensola



La **Mensola** è un accessorio con funzione di **compensazione** e **occlusione** da impiegare ogniqualvolta le dimensioni dell'area di intervento non corrispondono a un multiplo esatto delle misure del cassero Atlantis.

L'accessorio **Mensola** è realizzato in PP riciclato (Alaplen®) ed è disponibile per tutte le misure del Sistema Atlantis: cm 50x50; 71x71 e 100x100.



Mensola per Sistema Atlantis 50x50



Mensola per Sistema Atlantis 71x71



Mensola per Sistema Atlantis 100x100

Prodotto per sistema:	Peso del pezzo (kg)	Pezzi per scatola (pz)	Pezzi bancale (pz/PAL)	Dimensione bancale (cm)	Peso bancale (kg/PAL)
ATL 50	0,223	48	1.440	100 x 120 x 255	115
ATL 71	0,299	60	240	80 x 120 x 115	115
ATL 100	0,546	72	288	80 x 120 x 115	200

Angolare



Elemento di occlusione angolare.

È un elemento universale che si adatta a tutti i diametri dei tubi disponibili nel Sistema Atlantis.

L'elemento **Angolare** è realizzato in PP riciclato (Alaplen®) ed è disponibile per tutte le misure del Sistema Atlantis: cm 50x50; 71x71 e 100x100.

Prodotto per sistema:	Peso del pezzo (kg)	Pezzi per scatola (pz)	Pezzi bancale (pz/PAL)	Dimensione bancale (cm)	Peso bancale (kg/PAL)
UNIVERSALE	0,020	300	9.600	110 x 110 x 191	226

Flangia



La Flangia è un accessorio di rinforzo alla compensazione.

L'accessorio Flangia è realizzato in PP riciclato (Alaplen®) ed è disponibile per tutte le misure del Sistema Atlantis: cm 50x50; 71x71 e 100x100, ma solo con tubo Ø 110 mm.

Tipologia di flangia:	Peso del pezzo (kg)	Pezzi per scatola (pz)	Pezzi bancale (pz/PAL)	Dimensione bancale (cm)	Peso bancale (kg/PAL)
PER TUBO Ø 110 mm	0,588	17	510	110 x 110 x 191	344

Gancio



Il Gancio è un accessorio di rinforzo alla compensazione.

L'accessorio Gancio è realizzato in PP riciclato (Alaplen®) ed è disponibile per tutte le misure del Sistema Atlantis: cm 50x50; 71x71 e 100x100.

Prodotto per sistema:	Peso del pezzo (kg)	Pezzi per scatola (pz)	Pezzi bancale (pz/PAL)	Dimensione bancale (cm)	Peso bancale (kg/PAL)
UNIVERSALE	0,099	80	2.560	110 x 110 x 255	283

Pannello di compensazione



Il Pannello di compensazione è un accessorio con funzione di compensazione e occlusione.

Dimensioni (cm)	Spessore (cm)	Peso del pezzo (kg)	Pezzi bancale (pz/PAL)	M ² bancale (m ² /PAL)	Dimensione bancale (cm)	Peso bancale (kg/PAL)
200 x 500	1	2,000	200	200	200 x 110 x 120	420

Distanziale



Il Distanziale è un accessorio impiegato per garantire la perpendicolarità dei tubi del Sistema Atlantis.

L'accessorio Distanziale è realizzato in PP riciclato (Alaplen®), è disponibile per tutte le misure del Sistema Atlantis: cm 50x50; 71x71 e 100x100, ma solo con il piedino UNIVERSAL.

Prodotto per sistema:	Peso del pezzo (kg)	Pezzi per scatola (pz)	Pezzi bancale (pz/PAL)	Dimensione bancale (cm)	Peso bancale (kg/PAL)
ATL 50	0,042	360	9.840	100 x 120 x 217	461
ATL 71	0,068	270	6.480	110 x 120 x 217	490
ATL 100	0,105	180	4.320	110 x 120 x 217	501

Il Sistema Atlantis 50x50, per ogni metro quadrato, necessita di 8 distanziali.

Il Sistema Atlantis 71x71, per ogni metro quadrato, necessita di 4 distanziali.

Il Sistema Atlantis 100x100, per ogni metro quadrato, necessita di 2 distanziali.

Esempio di applicazione: fondazioni profonde a più livelli



Il Sistema Atlantis permette di regolare al centimetro l'altezza dei tubi elevatori, che possono essere forniti in cantiere in differenti misure. In questo modo sarà possibile realizzare agevolmente, in economia e rapidità, strutture che richiedano altezze variabili quali solette, rampe in pendenza e solette multi-livello. Comunemente vengono realizzate solette a una stessa quota a partire da campate di fondazioni a livelli diversi (un classico esempio sono le travi a "T rovesciata" o fondazioni a plinti isolati), il Sistema Atlantis permette di realizzare tali strutture semplicemente e senza dover interrompere la regolare posa dei casseri. Il sistema descritto, se combinato con l'accessorio Cassaforma Muro, riduce ulteriormente i tempi di realizzazione.

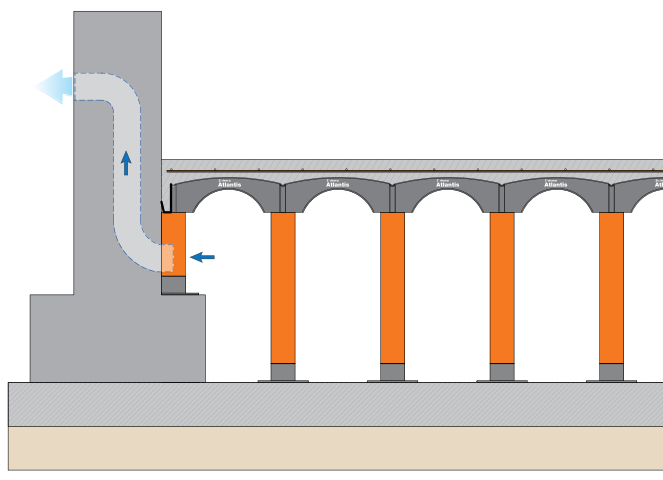

Esempio di applicazione: ristrutturazione di piscine



È risaputo che una piscina male dimensionata comporta quasi sempre problemi di gestione, primo tra tutti quello di un adeguato riscaldamento dell'acqua a costi ragionevoli. Per tale motivo capita di dover rialzare il fondo della piscina al fine di ridurre i volumi d'acqua in gioco. Una soluzione rapida ed economica al problema, grazie all'elevata resistenza, è quella di rialzare il fondo sfruttando il Sistema Atlantis.

La possibilità di regolare al centimetro l'altezza del tubo, inoltre, permette di realizzare agevolmente pendenze in strutture aventi fondo e superficie finita inclinati di diversa inclinazione. Il sistema può essere utilizzato inoltre per eseguire terrazzamenti.

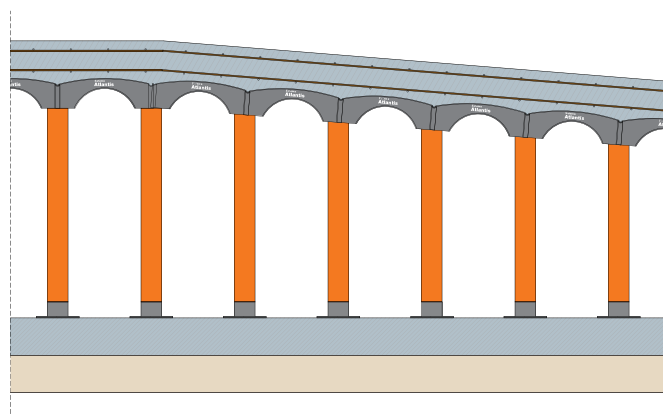

Esempio di applicazione: rampe di accesso

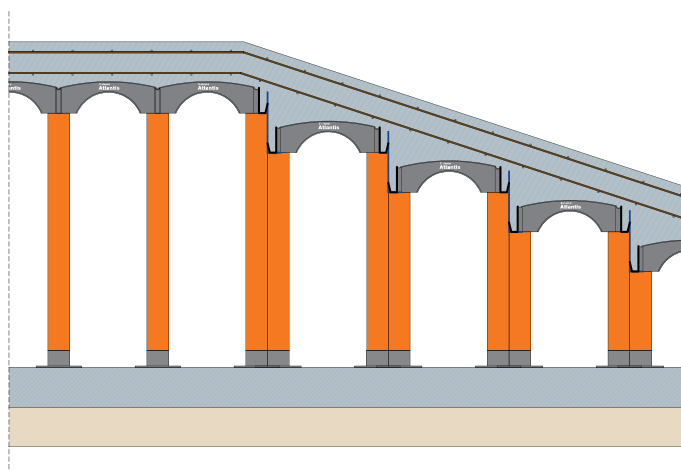

Il Sistema Atlantis permette di realizzare, in modo rapido e con notevole risparmio di materiali, rampe d'accesso a locali sotterranei. Infatti invece di impiegare materiali quali sabbia, ghiaia o calcestruzzo, si può realizzare una fondazione per la rampa avente la stessa quota della struttura adiacente (parcheggio) e realizzare un vuoto avente una soletta carrabile inclinata all'estradosso. Il Sistema Atlantis consente anche rampe curve in pianta.

I tecnici Daliform Group sono a vostra disposizione per assistervi nella progettazione del vostro vespaio, fornendo a richiesta studi personalizzati con relazioni di calcolo e disegni esecutivi.

Esempio di applicazione: platea a cassone



Le strutture di fondazione hanno come obiettivo quello di minimizzare le deformazioni differite, dovute a disomogeneità del terreno o a dissimmetrie nei carichi per assicurare la stabilità del fabbricato. Sono infatti queste ultime il vero pericolo per l'integrità della fondazione e della struttura sovrastante. Una volta individuato, in funzione delle caratteristiche dell'edificio e del terreno, il tipo di fondazione che meglio si presta a ripartire i carichi nel terreno, il problema si trasforma da tecnico a economico, si tratta cioè di individuare il sistema più economico per realizzare la soluzione scelta. Una soluzione a questo problema, senza dover cambiare tipo di struttura, è quello di realizzare una platea scatolare (o a cassone). Otterremo una struttura alveolare costituita da due lastre piane collegate da travi mutuamente ortogonali: solette inferiori e superiori dello spessore dai 15-20 cm con travi di collegamento di altezza da 70-120 cm poste a interassi variabili a seconda delle esigenze statiche. Grazie ai casseri Iglu® o Atlantis

di Daliform Group associati ai pannelli L-Plast o alla Cassaforma Muro, è possibile completare la struttura della platea in due sole fasi; ovvero gettando la soletta inferiore su cui vengono posati i prodotti Daliform Group e successivamente gettando le travi e la soletta di compressione in un'unica soluzione. Operando in questo modo si possono realizzare fondazioni di elevatissima rigidezza a costi contenuti.

La funzione principale delle strutture di fondazione come quella proposta dal Sistema Atlantis è quella di distribuire sul terreno i carichi provenienti da pilastri, setti, muri e, al tempo stesso, ancorare l'edificio al terreno, assicurandone la stabilità. In alcuni casi, sempre utilizzando il Sistema Atlantis, si possono eliminare i pali di fondazione che sarebbero invece necessari con altre soluzioni costruttive.

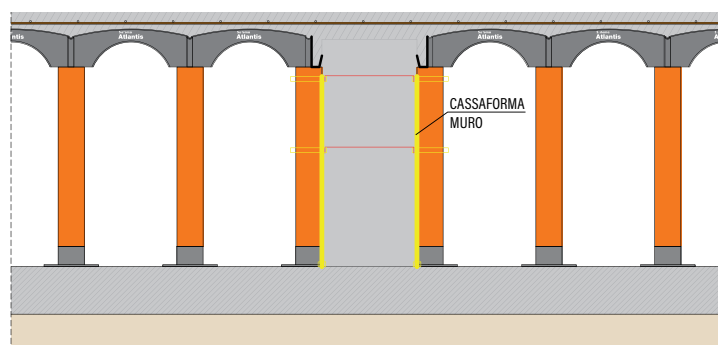

Compensazione

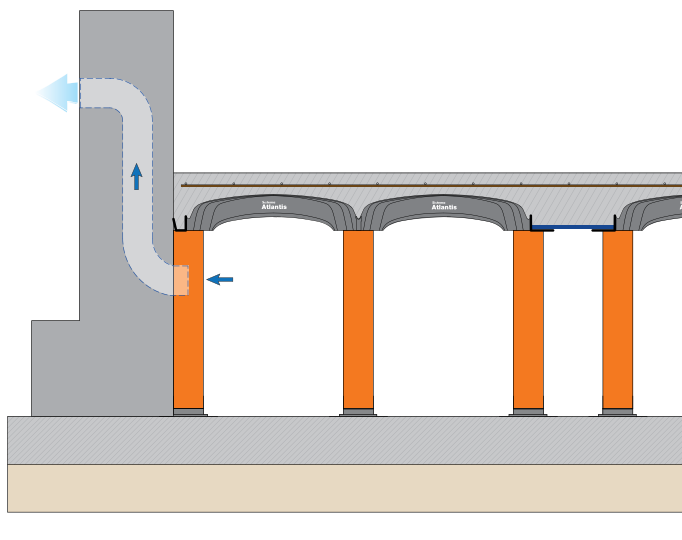

Particolari costruttivi illustranti varie soluzioni finalizzate a compensare strutture nel caso in cui le dimensioni interne del vespaio non siano multipli esatti del cassero Atlantis.

Certificazioni e test di prodotto



- Certificato di Idoneità Tecnica all'Impiego rilasciato dal Technical and Test Institute for Constructions Prague (Czech Republic).
- Certificato di Idoneità Tecnica all'Impiego rilasciato da Agency for Quality Control and Innovation in Building (Hungary).
- Hygienic Certificate rilasciato dal National Institute of Hygiene (Poland).
- Test acustico di verifica delle norme DIN.
- Serie di prove di carico a rottura certificate dall'Università degli Studi di Padova.

Ufficio tecnico Daliform Group



STUDIO DI FATTIBILITÀ

Predimensionamento e ottimizzazione delle strutture, proposte alternative e/o migliorative, stima delle incidenze di materiali e manodopera, analisi dei costi. Valutazione di ventilazione forzata nel caso di celle frigorifere.

RELAZIONI DI CALCOLO

Relazioni attestanti le prestazioni dei sistemi costruttivi di Daliform Group.

ASSISTENZA ALLA PROGETTAZIONE ESECUTIVA

Affiancamento del professionista nella progettazione. A richiesta viene fornito il piano di posa dei casseri con distinta dei prodotti necessari alla realizzazione dell'opera e relativi accessori.



ASSISTENZA IN CANTIERE

Ove necessario lo staff tecnico potrà essere presente in cantiere per assistere l'impresa costruttrice durante la fase esecutiva.

La consulenza tecnica è valida esclusivamente per i sistemi costruttivi di Daliform Group.

Per contattare l'ufficio tecnico: Tel. +39 0422 2083 - tecnico@daliform.com

Per ottenere le schede tecniche sempre aggiornate, materiale di supporto, nuove foto e "case studies" consulta il sito www.daliform.com.

Photogallery



Aeroporto di Istanbul

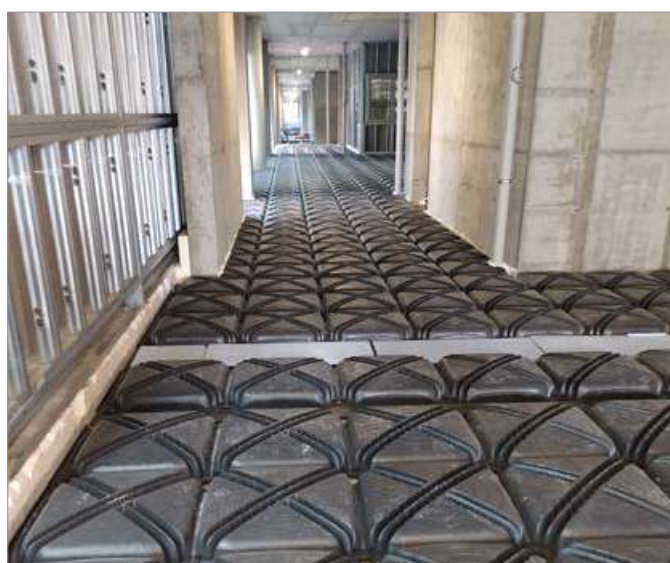

Edificio a uso industriale



Facile movimentazione in cantiere



Edificio a uso residenziale



Mercedes Benz - New Jersey

Photogallery



Edificio a uso residenziale



Edificio a uso industriale



Edificio a uso residenziale



Restauro banchina della metropolitana



Protezione radici degli alberi (Waterblock Olanda)



Sistema Atlantis e Beton Up - Soletta monolitica vincolata al contorno



Riqualificazione urbana



Aeroporto



Vasca di raccolta acqua piovana



Edificio a uso industriale



Ristrutturazione



Edificio a uso sanitario

Voci di capitolato

Realizzazione di vespaio aerato per una altezza totale di _____ cm mediante fornitura e posa in opera di casseforme in plastica riciclata tipo Sistema Atlantis della Daliform Group costituito da casseri modulari posati in opera a secco per la rapida formazione di una piattaforma pedonabile autoportante sopra cui eseguire la gettata di calcestruzzo di C25/30 per il riempimento del cassero fino alla sua sommità (a raso) e di una soletta superiore di _____ cm armata con rete elettrosaldata Ø _____ cm di maglia 20 x 20 cm, livellata e tirata a frattazzo.

Il sistema Atlantis dovrà essere composto da cassaforma in plastica riciclata tipo Iglu® a calotta convessa di dimensioni di 50x50 cm, di h 16 cm e sostenuta da tubi Ø110 mm, di h _____ cm, completi di piedino, calpestabili a secco garantendo una resistenza allo sfondamento di 200 kg in corrispondenza del centro dell'arco mediante pressore di dimensioni 8 x 8 cm.

oppure

Il sistema Atlantis dovrà essere composto da cassaforma in plastica riciclata tipo Iglu® a calotta convessa di dimensioni di 71x71 cm, di h 15 cm e sostenuta da tubi Ø110 (o Ø125 o Ø140) mm, di h _____ cm, completi di piedino, calpestabili a secco garantendo una resistenza allo sfondamento di 200 kg in corrispondenza del centro dell'arco mediante pressore di dimensioni 8 x 8 cm.

oppure

Il sistema Atlantis dovrà essere composto da cassaforma in plastica riciclata tipo Iglu® a calotta convessa di dimensioni di 100x100 cm, di h 12 cm e sostenuta da tubi Ø110 (o Ø160) mm, di h _____ cm, completi di piedino, calpestabili a secco garantendo una resistenza allo sfondamento di 200 kg in corrispondenza del centro dell'arco mediante pressore di dimensioni 8 x 8 cm.

Le casseforme in plastica riciclata tipo Iglu® per la formazione del sistema Atlantis, devono essere prodotte in "ALAPLEN® CP30" non devono rilasciare sostanze inquinanti, devono essere corredate da Certificato di Conformità Ambientale e prodotte da Azienda Certificata secondo le Norme Internazionali UNI EN ISO 9001 (Qualità), UNI EN ISO 14001 (Ambiente); UNI EN ISO 45001 (Sicurezza) e SA 8000 (Responsabilità Sociale).

La ditta fornitrice delle casseforme tipo Iglu®, per la formazione del sistema Atlantis dovrà fornire scheda tecnica e di sicurezza del prodotto nonché del granulo impiegato "ALAPLEN® CP30" ed esibire certificazione di prodotto approvato da ente membro EOTA (European Organisation for Technical Approvals).

Compresi accessori, sfridi, tagli, ed ogni altro onere: _____ /m² _____

Griglia dei costi per la fornitura e posa in opera

Esempio riferito al Sistema Atlantis 100x100 cm con tubo Ø 110 mm

Nr.	Voce	U.M.	Quantità	Prezzo Unitario	Totale
1	Fornitura cassero Atlantis L 100 x L 100 x H 12 cm	m ²	1		
2	Fornitura tubo Ø 110 mm con piedino	n°	4		
3	Posa a secco del sistema Atlantis sul sottofondo	h/m ²	0,05		
4	Fornitura e posa rete elettrosaldata Ø 6/20x20 cm	kg/m ²	2,328		
5	Fornitura e getto cls C25/30 - cassero fino al colmo	m ³ /m ²	0,034		
6	Fornitura e getto cls C25/30 - riempimento dei tubi*	m ³ /m ²			
7	Fornitura e getto cls C25/30 - spess. soletta superiore	m ³ /m ²			

* 0,036 m³/m² per m di tubo

Costo totale €/m²

Logistica - capacità in pallet

MEZZO DI TRASPORTO	N. PALLET ATL 50x50	N. PALLET ATL 71x71	N. PALLET ATL 100x100	
Motrice (8,20/9,60x2,45)	14/16	15/18	14/16	
Rimorchio (6,20x2,45)	10	12	10	
Motr.+Rim. tipo "BIG" (8,40+7,20x2,45)	14+12	15+12	14+12	
Bilico (13,60x2,45)	24	27	24	
Container da 20 feet	10*	10*	10*	
Container da 40 feet	22*	24*	20*	

* I M² per pallet possono variare a seconda della tipologia del container.

Le informazioni contenute in questo catalogo possono subire variazioni. È bene richiedere conferma o informazioni aggiornate alla DALIFORM GROUP, la quale si riserva il diritto di apportare modifiche in qualsiasi momento senza preavviso. In considerazione del materiale riciclato, si precisa che esistono margini di tolleranza causati da fattori ambientali.



www.daliform.com

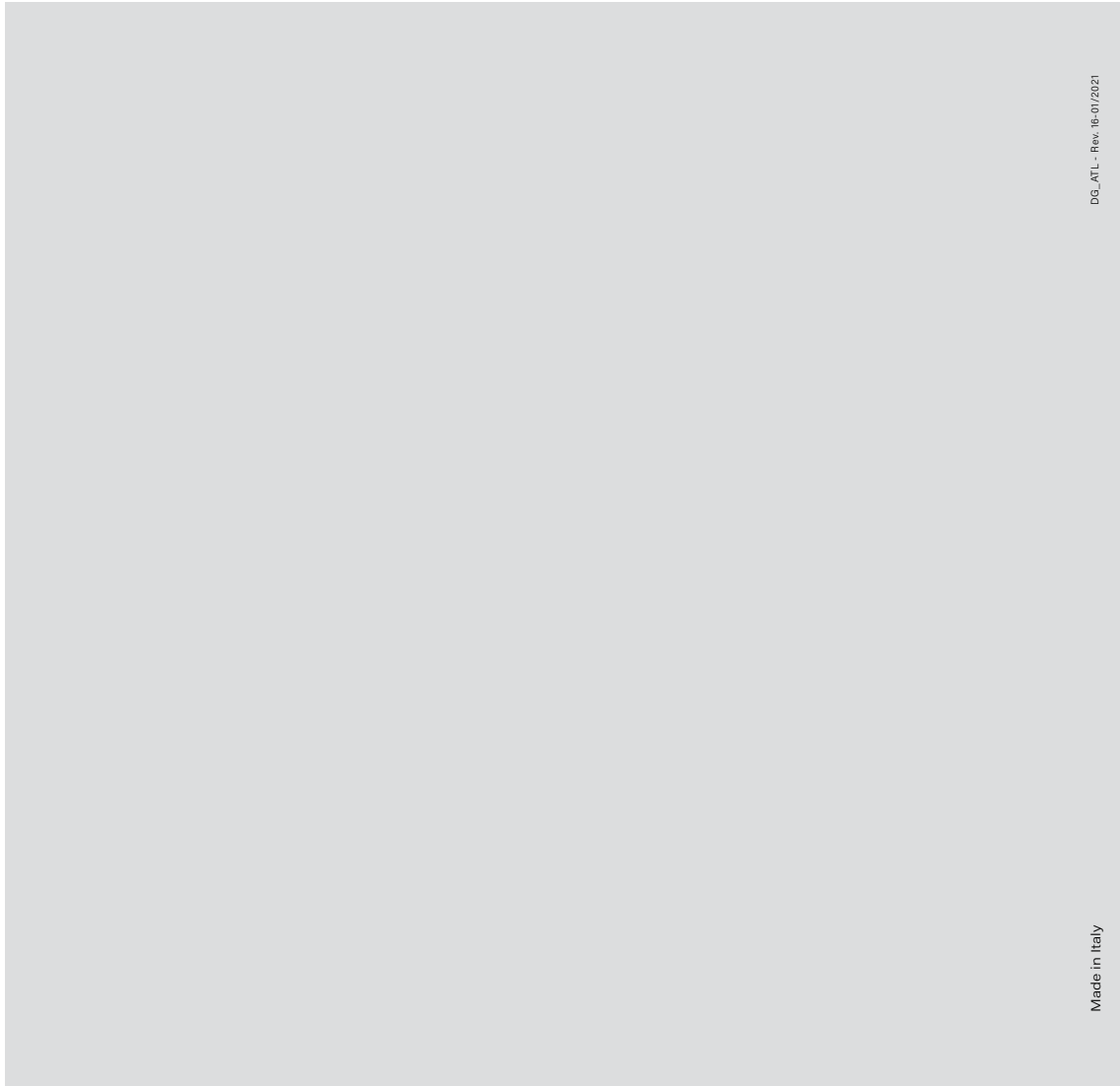

DG_ATL - Rev. 16-01/2021

Made in Italy

daliform
 GROUP
 Building Innovation © Creatori dell'Iglù®



Tel. +39 0422 2083 - Fax +39 0422 800234
 info@daliform.com - www.daliform.com
 Via Postumia Centro, 49 - 31040
 Gorgo al Monticano (TV) - Italia



Certified Management System UNI EN ISO 9001,
 UNI EN ISO 14001, UNI EN ISO 45001, SA 8000

Socio del
 GBC Italia

Rating di legalità: ★★+

