

# Sistema Atlantis



[www.daliform.com](http://www.daliform.com)



**Encofrados no recuperables  
para losas huecas**



**daliform**  
GROUP  
Building Innovation © Creatori dell'Iglù®

LEYENDA:



Agua, cisternas de recogida



Aire, humedad



Radón



Cámaras frigoríficas



Paso de instalaciones



Cimientos



Certificaciones



Material reciclado



CENTRALITA  
Teléfono +39 0422 2083



SECRETARÍA COMERCIAL EXTRANJERO  
[export@daliform.com](mailto:export@daliform.com)



SECRETARÍA TÉCNICA  
[tecnico@daliform.com](mailto:tecnico@daliform.com)



altura variable entre 56 cm y 300 cm



## Sistema Atlantis

Atlantis es el sistema puntero para crear huecos en general, losas huecas y pavimentos ventilados en la construcción y reforma de edificios civiles e industriales, cisternas de acumulación, cisternas de dispersión, soleras alveolares, cámaras frigoríficas a baja temperatura.

El Sistema Atlantis se utiliza cuando la profundidad de la losa hueca o del hueco es tal que no permite utilizar los clásicos encofrados Iglù®, con la ventaja que el diámetro constante de los tubos elevadores permite reducir al mínimo los consumos de hormigón para el llenado. La rapidez, sencillez y asequibilidad son las características principales del sistema.

Con Atlantis, además, se obtiene un hueco sanitario con adecuada barrera al vapor para el pavimento y, si se ventila oportunamente mediante tuberías conectadas con el exterior, constituye un vehículo para eliminar el Gas Radón presente en el terreno.



## Ventajas

- Facilidad de colocación por la liviandad y la sencillez del montaje mediante el encaje de los elementos, con un ahorro de hasta el 80% en términos de tiempo.
- Consumo mínimo de hormigón para el llenado a ras, gracias a la forma de cubeta rebajada que ofrece la máxima resistencia con el mínimo espesor de la losa.
- Posibilidad, gracias al sistema de tubos, de tener suministrada en la obra cualquier altura, hasta 3 mt.
- Posibilidad de aguantar cargas de notable entidad dotando a los pilarotes con armadura adecuada.
- Adaptación para espacios fuera de escuadra con el corte de los elementos sin apuntalar.
- Paso de las instalaciones debajo del pavimento en todas las direcciones: ortogonales y oblicuas.
- Si se utiliza en combinación con el sistema de encofrados muro no recuperables, es posible realizar los tabiques de elevación, tanto perimetrales como intermedios, junto con la losa superior, evitando el desarme, con un ahorro de tiempo notable.
- Ventilación total del hueco y flujos de aire en todas las direcciones.
- Gestión facilitada del material en la obra, material que es poco abultado y que no teme la intemperie.



Sistema Atlantis en combinación con Cassaforma Muro



Adaptación a diferentes geometrías gracias a los accesorios de compensación



Paso de las instalaciones



Oclusión lateral perfecta gracias a los accesorios



Facilidad de colocación



Rampas



Compensación alturas

## Aplicaciones

Atlantis constituye el sistema para realizar losas huecas donde el espesor a disposición es grande. Se puede utilizar para la distribución de instalaciones y redes tecnológicas debajo de los pavimentos, evitando embeberlos en la alcatifa.

Es idóneo para realizar huecos térmicamente aislantes para cámaras con o sin ventilación forzada. Es la solución ideal para realizar cisternas de acumulación o de dispersión de aguas y para la reforma de piscinas. Gracias a los tubos elevadores, suministrables a la medida, es el sistema ideal para crear superficies inclinadas o multinivel.

Atlantis, utilizado en combinación con el encofrado especial **Cassaforma Muro**, constituye una solución innovadora, rápida y barata para realizar soleras de cimentación alveolares y de caja (super-soleras), con un consumo reducido de hormigón y acero permite obtener una rigidez muy grande también ante terrenos con poca capacidad de sustentación.



Edificio para uso residencial



Protección de las raíces de los árboles (Waterblock Holanda)



Cisterna para la recogida de agua

## Gama Sistema Atlantis

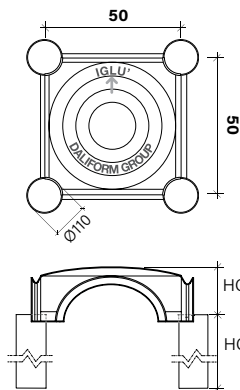

### Sistema Atlantis 50 x 50 cm



	H cm ▶	de H 56 a H 80	de H 81 a H 110
Dimensiones útiles bxb*	cm	50 x 50	50 x 50
Altura encofrado HC	cm	16	16
Peso encofrado	kg	1,680	1,680
Altura pata HG	cm	de 40 a 64	de 65 a 94
Consumo hormigón tubo Ø 110 mm	m <sup>3</sup> /m <sup>2</sup>	de 0,048 a 0,056	de 0,056 a 0,068
Dimensiones Paleta*	axbxb	110 x 110 x 250	110 x 110 x 250
	Peso kg	490	490
	Un.	300	300
	m <sup>2</sup>	75	75

\*Estos datos se refieren a la sola parte superior.  
El producto no teme la intemperie y, por lo tanto, se puede almacenar afuera.

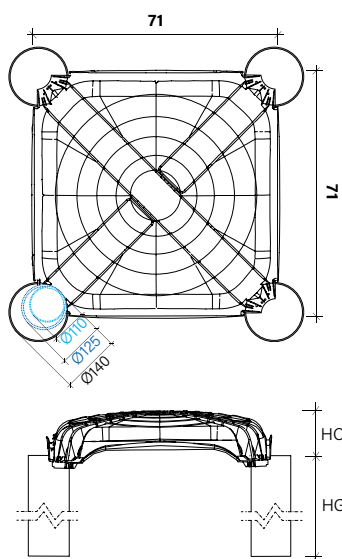

### Sistema Atlantis 71 x 71 cm



	H cm ▶	de H 56 a H 80	de H 81 a H 110
Dimensiones útiles bxb*	cm	71 x 71	71 x 71
Altura encofrado HC	cm	15	15
Peso encofrado	kg	3,093	3,093
Altura pata HG	cm	de 41 a 65	de 66 a 85
Consumo hormigón tubo Ø 110 mm	m <sup>3</sup> /m <sup>2</sup>	de 0,041 a 0,045	de 0,045 a 0,049
Consumo hormigón tubo Ø 125 mm	m <sup>3</sup> /m <sup>2</sup>	de 0,042 a 0,048	de 0,048 a 0,055
Consumo hormigón tubo Ø 140 mm	m <sup>3</sup> /m <sup>2</sup>	de 0,045 a 0,052	de 0,052 a 0,061
Dimensiones Paleta*	axbxb	79 x 149 x 259	79 x 149 x 259
	Peso kg	660	660
	Un.	230	230
	m <sup>2</sup>	115	115

\*Estos datos se refieren a la sola parte superior.  
El producto no teme la intemperie y, por lo tanto, se puede almacenar afuera.

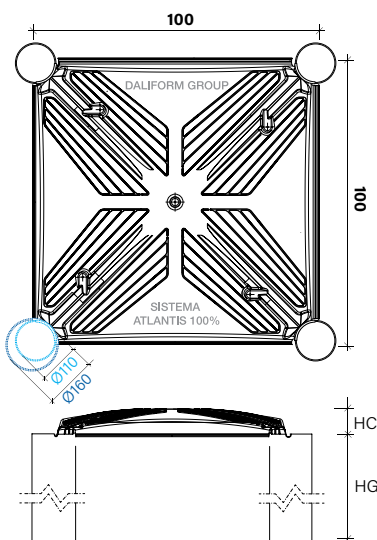

### Sistema Atlantis 100 x 100 cm



	H cm ▶	de H 56 a H 80	de H 81 a H 110
Dimensiones útiles bxb*	cm	100 x 100	100 x 100
Altura encofrado HC	cm	12	12
Peso encofrado	kg	10,164	10,164
Altura pata HG	cm	de 44 a 68	de 69 a 98
Consumo hormigón tubo Ø 110 mm	m <sup>3</sup> /m <sup>2</sup>	de 0,038 a 0,040	de 0,040 a 0,043
Consumo hormigón tubo Ø 160 mm	m <sup>3</sup> /m <sup>2</sup>	de 0,043 a 0,047	de 0,047 a 0,053
Dimensiones Paleta*	axbxb	110 x 110 x 254	110 x 110 x 254
	Peso kg	700	700
	Un.	70	70
	m <sup>2</sup>	70	70

\*Estos datos se refieren a la sola parte superior.  
El producto no teme la intemperie y, por lo tanto, se puede almacenar afuera.



de H 111 a H 140	de H 141 a H 170	de H 171 a H 200	de H 201 a H 230	de H 231 a H 260	de H 261 a H 300
50 x 50	50 x 50	50 x 50	50 x 50	50 x 50	50 x 50
16	16	16	16	16	16
1,680	1,680	1,680	1,680	1,680	1,680
de 95 a 124	de 125 a 154	de 155 a 184	de 185 a 214	de 215 a 244	de 245 a 284
de 0,068 a 0,079	de 0,079 a 0,089	de 0,089 a 0,100	de 0,100 a 0,111	de 0,111 a 0,122	de 0,122 a 0,136
110 x 110 x 250	110 x 110 x 250	110 x 110 x 250	110 x 110 x 250	110 x 110 x 250	110 x 110 x 250
490	490	490	490	490	490
300	300	300	300	300	300
75	75	75	75	75	75



de H 111 a H 140	de H 141 a H 170	de H 171 a H 200	de H 201 a H 230	de H 231 a H 260	de H 261 a H 300
71 x 71	71 x 71	71 x 71	71 x 71	71 x 71	71 x 71
15	15	15	15	15	15
3,093	3,093	3,093	3,093	3,093	3,093
de 86 a 125	de 126 a 155	de 156 a 185	de 186 a 215	de 216 a 245	de 246 a 285
de 0,049 a 0,056	de 0,056 a 0,061	de 0,061 a 0,067	de 0,067 a 0,072	de 0,072 a 0,078	de 0,078 a 0,085
de 0,055 a 0,062	de 0,062 a 0,069	de 0,069 a 0,076	de 0,076 a 0,082	de 0,082 a 0,089	de 0,089 a 0,099
de 0,061 a 0,069	de 0,069 a 0,078	de 0,078 a 0,087	de 0,087 a 0,095	de 0,095 a 0,104	de 0,104 a 0,116
79 x 149 x 259	79 x 149 x 259	79 x 149 x 259	79 x 149 x 259	79 x 149 x 259	79 x 149 x 259
660	660	660	660	660	660
230	230	230	230	230	230
115	115	115	115	115	115



de H 111 a H 140	de H 141 a H 170	de H 171 a H 200	de H 201 a H 230	de H 231 a H 260	de H 261 a H 300
100 x 100	100 x 100	100 x 100	100 x 100	100 x 100	100 x 100
12	12	12	12	12	12
10,164	10,164	10,164	10,164	10,164	10,164
de 99 a 128	de 129 a 158	de 159 a 188	de 189 a 218	de 219 a 248	de 249 a 288
de 0,043 a 0,046	de 0,046 a 0,049	de 0,049 a 0,051	de 0,051 a 0,054	de 0,054 a 0,057	de 0,057 a 0,060
de 0,053 a 0,059	de 0,059 a 0,065	de 0,065 a 0,070	de 0,070 a 0,076	de 0,076 a 0,082	de 0,082 a 0,088
110 x 110 x 254	110 x 110 x 254	110 x 110 x 254	110 x 110 x 254	110 x 110 x 254	110 x 110 x 254
700	700	700	700	700	700
70	70	70	70	70	70
70	70	70	70	70	70

## Hipótesis de dimensión en los ELU

Se refiere al Sistema Atlantis 50x50 cm de h 100 cm con tubo Ø 110 mm

Sobrecarga <sup>(1)</sup> (valor característico) kg/m <sup>2</sup>	Losa cm	Rejilla Ø mm malla cmxcm	Espesor hormigón magro cm	Presión en la base del pilar <sup>(2)</sup> kg/cm <sup>2</sup>
3.000	4	Ø5 20 x 20	5	1,90
			10	0,70
			15	0,40
5.000	5	Ø6 20 x 20	10	1,10
			15	0,60
			20	0,30
10.000	6	Ø8 20 x 20	10	2,10
			15	1,10
			20	0,60
15.000	8	Ø8 15 x 15	15	1,60
			20	0,90
			25	0,60
20.000	10	Ø8 15 x 15	15	2,10
			20	1,30
			25	0,80

Se refiere al Sistema Atlantis 71x71 cm de h 100 cm con tubo Ø 125 mm

Sobrecarga <sup>(1)</sup> (valor característico) kg/m <sup>2</sup>	Losa cm	Rejilla Ø mm malla cmxcm	Espesor hormigón magro cm	Presión en la base del pilar <sup>(2)</sup> kg/cm <sup>2</sup>
1.000	5	Ø8 20 x 20	5	1,20
			10	0,50
			15	0,20
2.000	6	Ø8 15 x 15	5	2,20
			10	0,80
			15	0,40
4.000	8	Ø8 10 x 10	10	1,60
			15	0,80
			20	0,50
6.000	10	Doppia rete Ø8 20 x 20	15	1,20
			20	0,70
			25	0,50
15.000	15	Doppia rete Ø8 15 x 15	20	1,80
			25	1,20
			30	0,90

Se refiere al Sistema Atlantis 100x100 cm de h 100 cm con tubo Ø 160 mm

Sobrecarga <sup>(1)</sup> (valor característico) kg/m <sup>2</sup>	Losa cm	Rejilla Ø mm malla cmxcm	Espesor hormigón magro cm	Presión en la base del pilar <sup>(2)</sup> kg/cm <sup>2</sup>
500	5	Ø8 20 x 20	5	1,20
			10	0,50
			15	0,20
1.000	7	Ø8 20 x 20	5	2,10
			10	0,80
			15	0,40
2.000	10	Doppia rete Ø8 20 x 20	10	1,50
			15	0,80
			20	0,50
5.000	15	Doppia rete Ø8 20 x 20	15	1,90
			20	1,20
			25	0,80
10.000	20	Doppia rete Ø10 20 x 20	20	2,30
			25	1,50
			30	1,10

<sup>(1)</sup> Valores característicos.

<sup>(2)</sup> Valores de diseño.

Las sobrecargas indicadas son las que se utilizan normalmente, mientras que los caudales reales son mucho mayores. La tabla expresa, partiendo de las distintas hipótesis de sobrecarga y de espesor a aplicar a la losa, las presiones que se ejercerían a los pies de la estructura en relación con los (posibles) espesores del hormigón magro.



## Modalidad de colocación (Imágenes y esquemas se refieren al Sistema Atlantis 50x50 cm con tubo Ø 110 mm)



En la configuración estándar, el Sistema Atlantis está compuesto por tres elementos básicos: encofrado Atlantis h 16 cm (A), tubo (B) diámetro 110 mm (externo) y altura variable, pata (C).

Para la compensación lateral de los encofrados arrimados a la pared se prevé, el accesorio Tímpano. La colocación del encofrado Atlantis es muy simple: el procedimiento consiste en insertar el tubo en la pata y proceder a encajar el encofrado Atlantis en la extremidad opuesta del tubo, mediante el enganche de bayoneta de que dispone. Luego cada pieza, gracias a las ranuras perfiladas para el encaje macho/hembra, se engancha a la pieza adyacente.

Para ello basta colocarlos por filas horizontales, de izquierda a derecha, con la flecha sobreimpresa dirigida hacia el exterior con respecto al operario, empezando una fila nueva al terminar cada fila. Gracias a la modularidad de Atlantis y a su liviandad, cada operario podrá colocar hasta 30 m<sup>2</sup> por hora, estando cómodamente erguido.

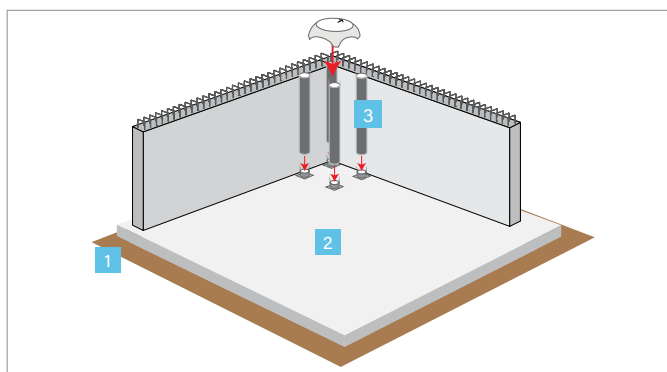

- 1 Preparación del terreno natural.
- 2 Preparación de la base de hormigón magro a dimensionar en función de sobrecargas y capacidad de carga del terreno.
- 3 Colocación del Sistema Atlantis (pata+tubo+encofrado).

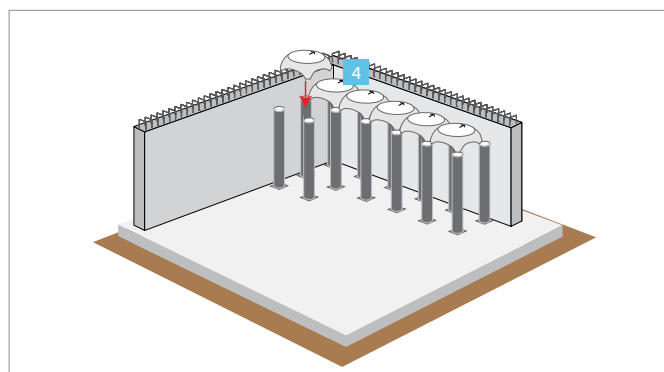

- 4 Desarrollo de la estructura entera, desde la izquierda hasta la derecha, para filas enteras añadiendo, en secuencia, los elementos necesarios.

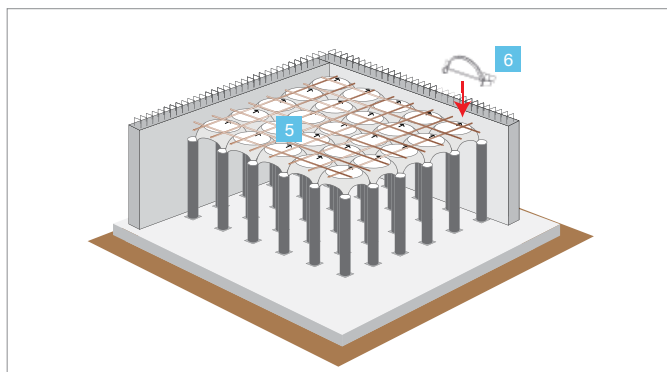

- 5 Colocación de la rejilla electrosoldada Ø 6 20x20 apoyada sobre los encofrados.

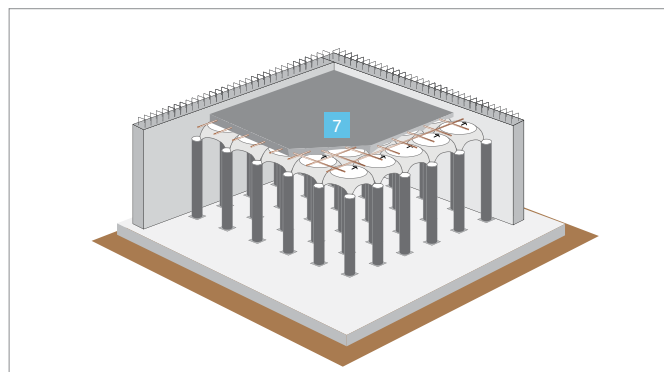

- 7 Realización de la colada de hormigón llenando antes los tubos del Atlantis y, después, cubriendo el encofrado hasta llegar a la cota del proyecto.

- 6 Introducción de l'accesorio Tímpano entre la pared y el encofrado.



Para una instalación correcta y una ejecución perfecta de la losa hueca, consulte las prescripciones de uso del producto.

## Esquema de montaje en seco

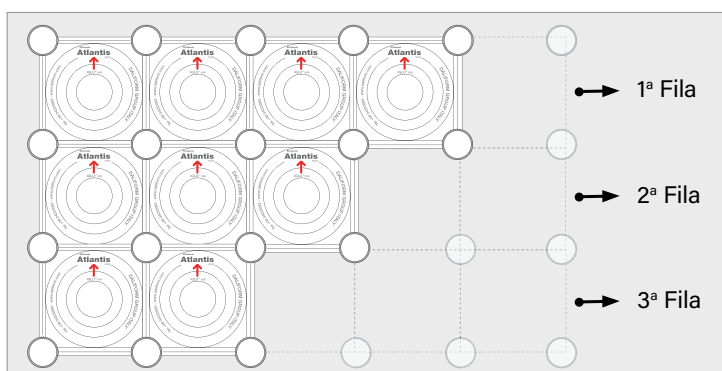

- 1 Colocar el primer elemento arriba a la izquierda con respecto a la superficie objeto de la actuación, prestando atención que la flecha esté dirigida hacia arriba;

- 2 Unir los elementos en secuencia, por filas horizontales, procediendo de izquierda a derecha y de arriba hacia abajo (siguiendo la dirección en que normalmente se escribe), como mostrado en la ilustración gráfica presentada en la parte superior de cada pieza.

# Accesorios

## Tímpano



El Tímpano es un accesorio con función de compensación y oclusión, para usar en combinación con la pared o cuando sea necesario.

El Tímpano está equipado con listones verticales flexibles para adherirse perfectamente a la pared incluso en presencia de aspereza e irregularidad de este último.

El accesorio está hecho de PP reciclado (Alaplen®) y está disponible para todos los tamaños del Sistema Atlantis: cm 50x50; 71x71 y 100x100.



Tímpano por Sistema Atlantis 50x50



Tímpano por Sistema Atlantis 71x71



Tímpano por Sistema Atlantis 100x100

Producto por el sistema:	Peso unidad (kg)	Un. por caja (un)	Un. por paleta (un/PAL)	Dimensiones paleta (cm)	Peso paleta (kg/PAL)
<b>ATL 50</b>	0,175	84	2.520	100 x 120 x 255	486
<b>ATL 71 Ø110</b>	0,245	28	672	100 x 120 x 217	210
<b>ATL 71 Ø125</b>	0,261	28	672	100 x 120 x 217	220
<b>ATL 71 Ø140</b>	0,271	28	672	100 x 120 x 217	230
<b>ATL 100 Ø110</b>	0,395	100	400	80 x 120 x 115	200
<b>ATL 100 Ø160</b>	0,457	72	288	80 x 120 x 115	180

## Estante



El Estante es un accesorio con función de compensación y oclusión que se utilizará siempre que las dimensiones del área de intervención no correspondan a un múltiplo exacto de las medidas del encofrado Atlantis.

El accesorio de Estante está hecho de PP reciclado (Alaplen®) y está disponible para todos los tamaños del Sistema Atlantis: cm 50x50; 71x71 y 100x100.



Estante por Sistema Atlantis 50x50



Estante por Sistema Atlantis 71x71



Estante por Sistema Atlantis 100x100

Producto por el sistema:	Peso unidad (kg)	Un. por caja (un)	Un. por paleta (un/PAL)	Dimensiones paleta (cm)	Peso paleta (kg/PAL)
<b>ATL 50</b>	0,223	48	1.440	100 x 120 x 255	115
<b>ATL 71</b>	0,299	60	240	80 x 120 x 115	115
<b>ATL 100</b>	0,546	72	288	80 x 120 x 115	200

## Esquina



Elemento de oclusión angular.

Elemento universal que se adapta a todos los diámetros de tubería disponibles en el sistema Atlantis.

El elemento de Esquina está hecho de PP reciclado (Alaplen®) y está disponible para todos los tamaños del Sistema Atlantis: cm 50x50; 71x71 y 100x100.

Producto por el sistema:	Peso unidad (kg)	Un. por caja (un)	Un. por paleta (un/PAL)	Dimensiones paleta (cm)	Peso paleta (kg/PAL)
<b>UNIVERSAL</b>	0,020	300	9.600	110 x 110 x 191	226

## Reborde



El Reborde es un accesorio con función de refuerzo a la compensación. El accesorio está hecho de PP reciclado (Alaplen®) y está disponible para todos los tamaños del Sistema Atlantis: cm 50x50; 71x71 y 100x100, pero solo con tubo Ø 110 mm.

Tipo de reborde:	Peso unidad (kg)	Un. por caja (un)	Un. por paleta (un/PAL)	Dimensiones paleta (cm)	Peso paleta (kg/PAL)
<b>POR TUBO Ø 110 mm</b>	0,588	17	510	110 x 110 x 191	344

## Gancho



El Gancho es un accesorio con función de refuerzo a la compensación. El accesorio está hecho de PP reciclado (Alaplen®) y está disponible para todos los tamaños del Sistema Atlantis: cm 50x50; 71x71 y 100x100.

Producto por el sistema:	Peso unidad (kg)	Un. por caja (un)	Un. por paleta (un/PAL)	Dimensiones paleta (cm)	Peso paleta (kg/PAL)
<b>UNIVERSALE</b>	0,099	80	2.560	110 x 110 x 255	283

## Panel de compensación



El Panel de compensación es un accesorio con función de compensación y oclusión.

Dimensiones (cm)	Espesor (cm)	Peso unidad (kg)	Un. por paleta (un/PAL)	M <sup>2</sup> paleta (m <sup>2</sup> /PAL)	Dimensiones paleta (cm)	Peso paleta (kg/PAL)
<b>200 x 500</b>	1	2,000	200	200	200 x 110 x 120	420

## Espaciador



El Espaciador es un accesorio que se utiliza para asegurar la perpendicularidad de las tuberías del Sistema Atlantis. El accesorio está hecho de PP reciclado (Alaplen®), está disponible para todos los tamaños del Sistema Atlantis: cm 50x50; 71x71 y 100x100 y solo se puede utilizar con la pata UNIVERSAL.

Producto per sistema:	Peso del pezzo (kg)	Pezzi per scatola (pz)	Pezzi bancale (pz/PAL)	Dimensione bancale (cm)	Peso bancale (kg/PAL)
<b>ATL 50</b>	0,042	360	9.840	100 x 120 x 217	461
<b>ATL 71</b>	0,068	270	6.480	110 x 120 x 217	490
<b>ATL 100</b>	0,105	180	4.320	110 x 120 x 217	501

El Sistema Atlantis 50x50, por metro cuadrado, necesita de 8 espaciadores.  
El Sistema Atlantis 71x71, por metro cuadrado, necesita de 4 espaciadores.  
El Sistema Atlantis 100x100, por metro cuadrado, necesita de 2 espaciadores.

## Ejemplo de aplicación: cimientos profundos en varios niveles



El Sistema Atlantis permite ajustar al centímetro la altura de los tubos elevadores, que se pueden suministrar en la obra de diferentes medidas. De esta manera se podrá realizar fácilmente, ahorrando y rápidamente, estructuras que exijan alturas variables como losas, rampas con pendiente y losas multi-nivel. Habitualmente se realizan losas en una misma cota a partir de tramos de cimentaciones en niveles diferentes (un ejemplo clásico son las vigas en "T inversa" o cimentaciones con plintos aislados), el Sistema Atlantis permite realizar estas estructuras de una manera simple y sin tener que interrumpir la colocación regular de los encofrados. El sistema descrito, si se combina con el accesorio Cassaforma Muro, reduce ulteriormente los tiempos de realización.

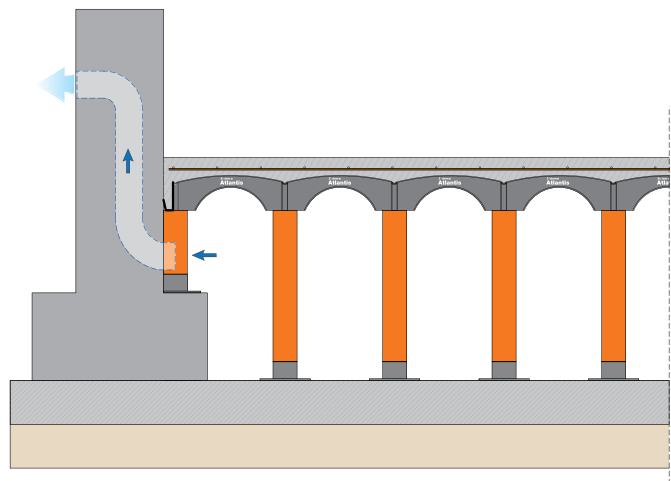

## Ejemplo de aplicación: reforma de piscinas



Se sabe que una piscina mal dimensionada conlleva casi siempre problemas de gestión, en primer lugar un adecuado calentamiento del agua a costes razonables. Por este motivo puede ser necesario tener que elevar el fondo de la piscina para reducir los volúmenes de agua de qué se trata. Una solución rápida y barata del problema, gracias a la alta resistencia, es elevar el fondo explotando el Sistema Atlantis.

Además, la posibilidad de ajustar con una precisión de un centímetro la altura del tubo elevador, permite realizar fácilmente pendientes en estructuras que tengan fondo y superficie terminados inclinados con un declive diferente. El sistema se puede utilizar también para realizar terrazas.

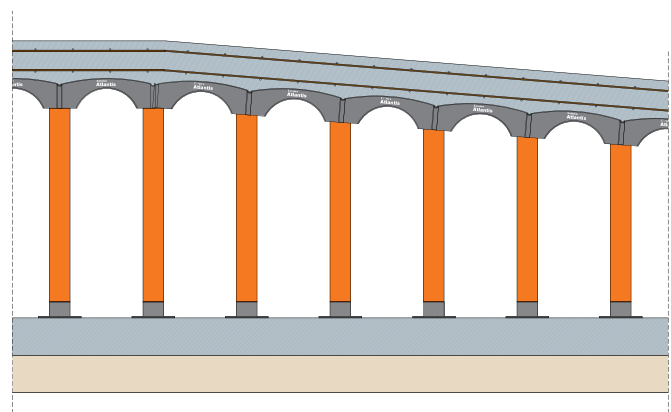

## Ejemplo de aplicación: rampas de acceso

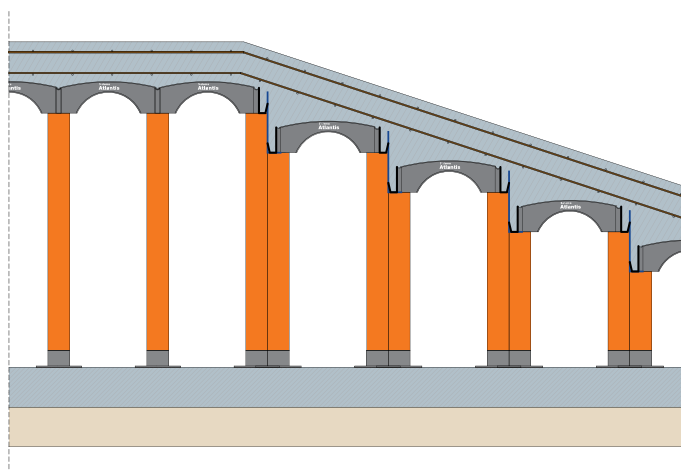

El Sistema Atlantis permite realizar, de una manera rápida y con un notable ahorro de materiales, rampas de acceso a locales subterráneos. Efectivamente, en lugar de utilizar materiales como la arena, la grava o el hormigón, se puede realizar una cimentación para la rampa que tenga la misma cota que la estructura adyacente (aparcamiento) y realizar un hueco con una losa, transitable por vehículos, inclinada al trasdós. El Sistema Atlantis permite también realizar rampas curvas en planta.

Los técnicos de Daliform Group están a su disposición para ayudarle en el proyecto de su losa hueca, proporcionando a petición estudios personalizados con informes de cálculo y planos ejecutivos.

## Ejemplo de aplicación: losa de caja



Las estructuras de cimentación tienen por objetivo reducir al mínimo las deformaciones diferidas, debidas a terreno no homogéneo o a disimetrías en las cargas, a fin de asegurar la estabilidad de la construcción. Efectivamente son estas últimas el verdadero peligro para la integridad de los cimientos y de la estructura sobresaliente. Una vez individuado, en función de las características del edificio y del terreno, el tipo de cimientos más adecuado para repartir las cargas sobre el terreno, el problema se transforma de técnico en económico, es decir que se trata de encontrar el sistema más barato para realizar la solución elegida.

Una solución de este problema, sin tener que cambiar de tipo de estructura, es aquél de realizar una losa de caja (o artesonada). Obtendremos una estructura alveolar constituida por dos losas planas unidas por vigas mutuamente ortogonales: losas inferiores y superiores con un espesor de 15-20 cm, con vigas de unión altas 70-120 cm colocadas en distancias entre ejes variables según las exigencias estáticas. Gracias a los encofrados Iglu® o Atlantis de Daliform Group asociados con los paneles L-Plast o

Cassaforma Muro, es posible completar la estructura de la solera de cimentación en solamente dos fases; es decir colando la losa inferior sobre la cual se colocan los productos Daliform Group y seguidamente colando las vigas y la losa de compresión en una sola fase. Actuando de esta manera se pueden realizar cimientos de altísima rigidez con costes reducidos.

La función principal de las estructuras de cimentación como la propuesta por el Sistema Atlantis es aquella de distribuir sobre el terreno las cargas procedentes de pilares, tabiques, muros y, al mismo tiempo, anclar el edificio al terreno, asegurando su estabilidad. En algunos casos, utilizando siempre el Sistema Atlantis, se pueden eliminar los pilotes de cimentación que al contrario serían necesarios aplicando otras soluciones constructivas.

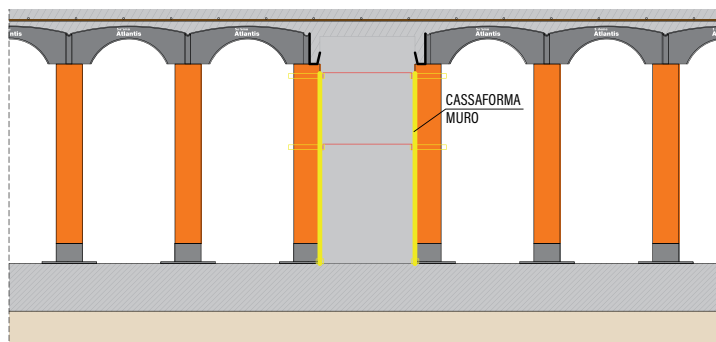

## Compensación

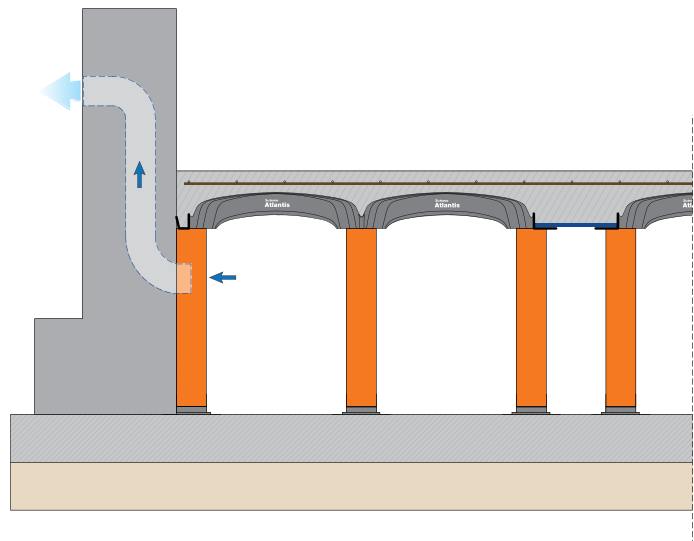

Detalles constructivos que ilustran diversas soluciones destinadas a compensar estructuras en caso de que las dimensiones internas del espacio de la losa hueca no sean múltiplos exactos del encofrado Atlantis.

## Certificaciones y pruebas de producto



- Documento de Idoneidad Técnica expedido por el Technical and Test Institute for Constructions Prague (Czech Republic).
- Documento de Idoneidad Técnica expedido por la Agency for Quality Control and Innovation in Building (Hungary).
- Hygienic Certificate expedido por el National Institute of Hygiene (Poland).
- Test acústico de comprobación de las normas DIN.
- Serie de pruebas de carga de rotura certificadas por la Università degli Studi de Pádua.

## Departamento técnico Daliform Group



### ESTUDIO DE FACTIBILIDAD

Predimensionamiento y optimización de las estructuras, propuestas alternativas y/o mejoradoras, estimación de las incidencias de materiales y mano de obra, análisis de costes. Evaluación de ventilación forzada en el caso de cámaras frigoríficas.

### INFORMES DE CÁLCULO

Informes que certifican las prestaciones de los sistemas constructivos de Daliform Group.

### ASISTENCIA PARA EL PROYECTO EJECUTIVO

Apoyo al profesional para el proyecto. A petición se proporciona el plano de colocación de los encofrados con la lista de los productos necesarios para realizar la obra y accesorios correspondientes.

### ASISTENCIA EN LA OBRA

Cuando sea necesario el equipo técnico podrá estar presente en la obra para asistir a la empresa constructora durante la fase ejecutiva.



El asesoramiento técnico vale exclusivamente para los sistemas constructivos de Daliform Group.

Para contactar con el departamento técnico: Tel. +39 0422 2083 - tecnico@daliform.com

Para tener las fichas técnicas siempre al día, material de soporte, nuevas fotos y "case studies" consulte el sitio web [www.daliform.com](http://www.daliform.com)

Photogallery



Aeropuerto de Istanbul



Edificio para uso industrial



Fácil manejo en el sitio



Edificio para uso residencial



Mercedes Benz - New Jersey

Photogallery



Edificio para uso residencial



Edificio para uso industrial



Edificio para uso residencial



Reforma de andén del Metro



Cámara con función protectora de raíces



Sistema Atlantis y Beton Up - Losa monolítica vinculada al contorno





Recalificación urbana



Aeropuerto



Cisterna para la recogida de agua



Edificio para uso industrial



Renovación



Edificio para uso sanitario

## Conceptos de pliego de condiciones

Realización de losa hueca para una altura total de \_\_\_\_\_ cm mediante suministro y colocación en obra de encofrados de plástico reciclado tipo Sistema Atlantis de Daliform Group constituido por encofrados modulares colocados en obra en seco para una rápida formación de una plataforma autoportante transitable por parte de peatones, encima de la cual realizar la colada de hormigón C25/30 para el llenado del encofrado hasta su cumbre (a ras) y de una losa superior de \_\_\_\_\_ cm armada con rejilla electrosoldada Ø \_\_\_\_\_ cm con malla de 20 x 20 cm, nivelada y terminada con fratás.

El sistema Atlantis se tendrá que componer de encofrados de plástico reciclado Iglu® con campana convexa de medidas de 50x50 cm, de h 16 cm y sostenida por tubos de Ø110 mm, de h \_\_\_\_\_ cm, completos de pata, pisables en seco, garantizando una resistencia al desfonde de 200 kg en correspondencia del centro del arco mediante prensador de medidas 8 x 8 cm.

o

El sistema Atlantis se tendrá que componer de encofrados de plástico reciclado Iglu® con campana convexa de medidas de 71x71 cm, de h 15 cm y sostenida por tubos de Ø110 (o Ø125 o Ø140) mm, de h \_\_\_\_\_ cm, completos de pata, pisables en seco, garantizando una resistencia al desfonde de 200 kg en correspondencia del centro del arco mediante prensador de medidas 8 x 8 cm.

o

El sistema Atlantis se tendrá que componer de encofrados de plástico reciclado tipo Iglu® con campana convexa de medidas 100x100 cm, de h 12 cm y sostenida por tubos Ø110 (o Ø160) mm, de h \_\_\_\_\_ cm, completos de pata, pisables en seco, garantizando una resistencia al desfonde de 200 kg en correspondencia del centro del arco mediante prensador de medidas 8 x 8 cm.

Los encofrados de plástico reciclado tipo Iglu®, para la formación del Sistema Atlantis, deben estar fabricados en "ALAPLEN® CP30", no tienen que librar sustancias contaminantes, deben tener Certificado de Conformidad Ambiental y deben ser producidos por una Empresa Certificada según las Normas Internacionales UNI EN ISO 9001 (Calidad), UNI EN ISO 14001 (Ambiente); UNI EN ISO 45001 (Seguridad) y SA 8000 (Responsabilidad Social).

La empresa proveedora de los encofrados tipo Iglu®, para la formación del sistema Atlantis, debe proporcionar fichas técnicas y de seguridad del producto así como del granulado utilizado "ALAPLEN® CP30" y tendrá además que presentar certificación de producto aprobado por una entidad miembro EOTA (European Organisation for Technical Approvals).

Incluidos accesorios, recortes, cortes y cualquier otro gasto: \_\_\_\_\_ /m<sup>2</sup> \_\_\_\_\_

## Plantilla de costes para el suministro y la colocación en obra







Ejemplo se refiere al Sistema Atlantis 100x100 cm con tubo Ø 110 mm

Nr.	Partida	U.M.	Cantidad	Precio Unitario	Total
1	Suministro encofrado Atlantis L 100 x L 100 x H 12 cm	m <sup>2</sup>	1		
2	Suministro tubo Ø 110 mm con pata	nº	4		
3	Colocación en seco del sistema Atlantis sobre sub-base	h/m <sup>2</sup>	0,05		
4	Suministro y colocación de rejilla electrosoldada Ø 6/20x20 cm	kg/m <sup>2</sup>	2,328		
5	Suministro y colada de hormigón C25/30 - encofrado hasta ras	m <sup>3</sup> /m <sup>2</sup>	0,034		
6	Suministro y colada de hormigón C25/30 - llenado de los tubos*	m <sup>3</sup> /m <sup>2</sup>			
7	Suministro y colada de hormigón C25/30 - espes. forjado superior	m <sup>3</sup> /m <sup>2</sup>			

\* 0,036 m<sup>2</sup>/m<sup>3</sup> por ml de tubo

**Coste total €/m<sup>2</sup>**

## Logística - capacidad en paleta

MEDIO DE TRANSPORTE	N. PALETAS ATL 50x50	N. PALETAS ATL 71x71	N. PALETAS ATL 100x100	
Coche motor (8,20/9,60x2,45)	14/16	15/18	14/16	 8,20/9,60 x 2,45
Remolque (6,20x2,45)	10	12	10	 6,20 x 2,45
Mot.+Rem. tipo "BIG" (8,40+7,20x2,45)	14+12	15+12	14+12	 8,40 x 2,45 7,20 x 2,45
Semirremolque (13,60x2,45)	24	27	24	 13,60 x 2,45
Contenedor de 20 pies	10*	10*	10*	 20 feet
Contenedor de 40 pies	22*	24*	20*	 40 feet

\* 1 M<sup>2</sup> por paleta pueden variar según el tipo de contenedor.

*La información presentada en este catálogo está sujeta a variaciones. Es muy importante pedir confirmación o información actualizada a la Empresa DALIFORM GROUP, la cual se reserva el derecho de aportar modificaciones en cualquier momento sin previo aviso. Considerando el material reciclado, se puntualiza que existen márgenes de tolerancia debido a factores ambientales.*



www.daliform.com

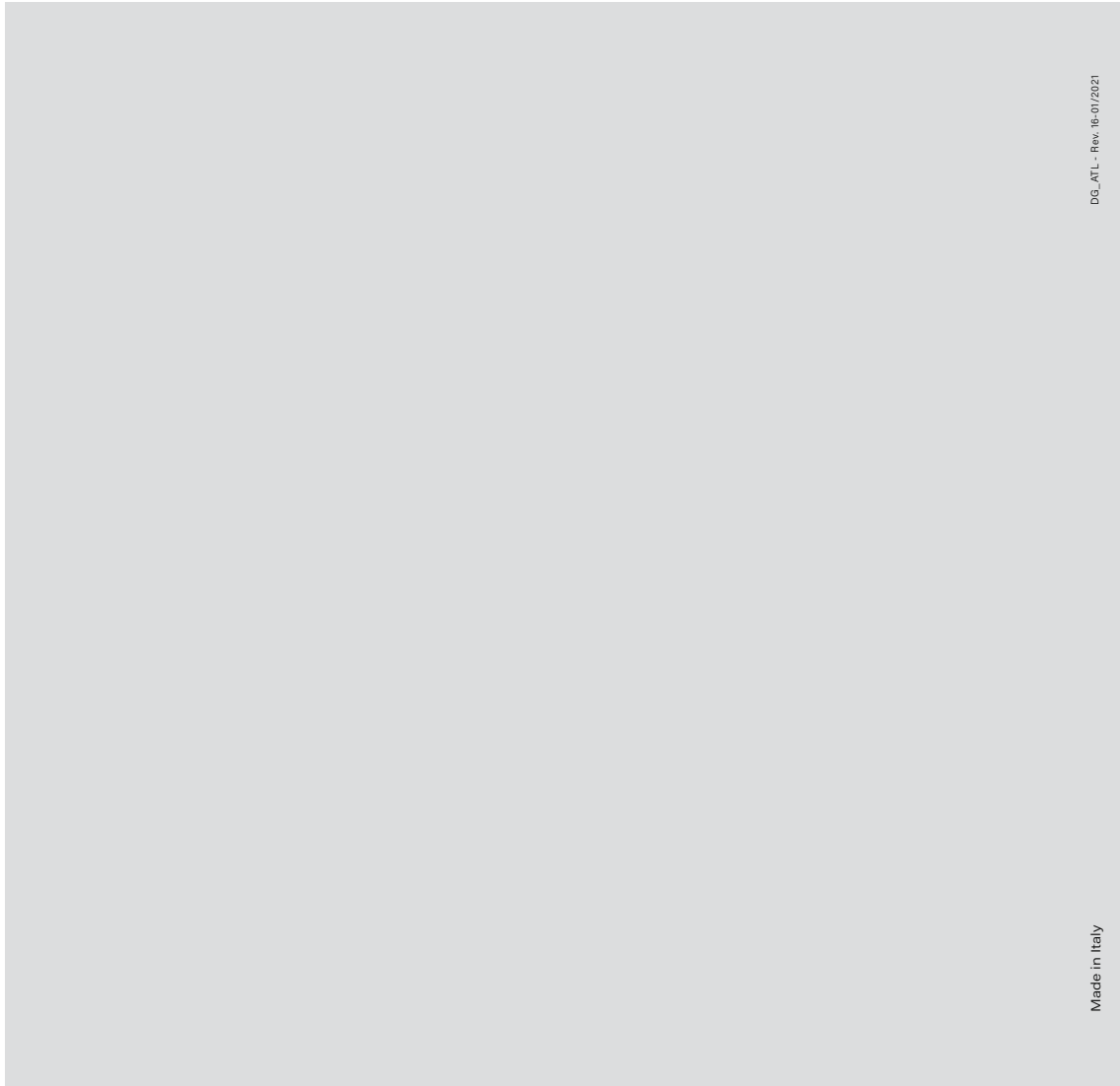

DG\_ATL - Rev. 16-01/2021

Made in Italy

**daliform**  
 GROUP  
 Building Innovation © Creatori dell'Iglù®



Tel. +39 0422 2083 - Fax +39 0422 800234  
 export@daliform.com - www.daliform.com  
 Via Postumia Centro, 49 - 31040  
 Gorgo al Monticano (TV) - Italia



Certified Management System UNI EN ISO 9001,  
 UNI EN ISO 14001, UNI EN ISO 45001, SA 8000

Socio de  
 GBC Italia

Rating di legalità: ★★+

